



# MIGNON LIBRA 65 ALL PURPOSE



## **LIBRETTO ISTRUZIONI** **USER HANDBOOK - GEBRAUCHSANWEISUNGEN -** **MANUEL D'INSTRUCTIONS - INSTRUCCIONES DE MANEJO**

*Istruzioni Originali*

*Translation of the Original Instructions - Übersetzung der Originalanleitungen -  
Traduction des Instructions Originales - Traducción de las Instrucciones Originales*

## AVVERTENZE FONDAMENTALI

Il costruttore ha ragionevolmente previsto ogni sicurezza possibile onde garantire l'incolumità degli utilizzatori, ma le svariate condizioni di installazione e/o movimentazione possono creare situazioni incontrollabili o non prevedibili; per cui è necessario valutare sempre eventuali rischi residui e tenere in considerazione i seguenti suggerimenti:

1. Leggere tutte le istruzioni.
2. Per evitare il rischio di scariche elettriche, non immergere l'apparecchio in acqua o liquidi di alcun genere.
3. Questo apparecchio può essere utilizzato da bambini di età pari o superiore a 8 anni e da persone con ridotte capacità fisiche, sensoriali o mentali, o da persone senza adeguata conoscenza o esperienza se supervisionate e avendo avuto istruzioni sull'uso dell'apparecchio. La pulizia non può essere effettuata da bambini senza supervisione.
4. Prima di effettuare qualsiasi operazione di pulizia o di manutenzione, disinserire l'apparecchio dalla rete di alimentazione elettrica staccando la spina. Per scollegare, afferrare la spina e tirare dalla presa. Non tirare mai dal cavo di alimentazione. Assicurarsi che l'apparecchio sia spento quando non in uso o prima di mettere e togliere parti per la pulizia.
5. Evitare il contatto con parti mobili o in movimento.
6. Non utilizzare l'apparecchio con cavo danneggiato o dopo una caduta. Se l'apparecchio non funziona correttamente contattare il produttore il numero del servizio clienti per informazioni, riparazioni o regolazioni.
7. L'uso di accessori non consigliati o venduti dal produttore può provocare incendi, scosse elettriche o lesioni.
8. Non utilizzare all'aperto.
9. Non lasciare che il cavo di alimentazione penda dal bordo del bancone o del tavolo.
10. Non lasciare che il cavo di alimentazione entri a contatto con superfici calde, incluso fornelli.



**CONSERVARE QUESTO MANUALE**

## AVVERTENZE E SICUREZZE

- Prima di collegare l'apparecchio accertarsi che i dati di targa siano rispondenti a quelli della rete di distribuzione elettrica.
- L'installazione e la riparazione devono attenersi alle norme di sicurezza e ai regolamenti vigenti nel paese d'installazione.
- È obbligatorio il collegamento di messa a terra, nonché la rispondenza dell'impianto con le normative vigenti nel paese di installazione.
- È sconsigliabile l'uso di adattatori prese multiple e/o prolunghe.
- Non utilizzare per la pulizia getti d'acqua, detersivi non adatti o pulitori a vapore.
- Durante l'utilizzo posizionare l'apparecchio su di un piano orizzontale, stabile ed in grado di sopportare il peso della macchina.
- Il macinadosatore dovrà essere destinato al solo uso di macinazione del caffè in grani tostato, ogni altro uso è da considerarsi improprio e quindi pericoloso. Il costruttore non può essere considerato responsabile per eventuali danni derivanti da usi impropri, erronei o irragionevoli.
- L'apparecchio non può essere utilizzato in condizioni ambientali estreme e comunque non al di fuori dell'intervallo di temperature  $-5^{\circ}\text{C} \div +30^{\circ}\text{C}$ .
- Questi apparecchi sono destinati all'uso per applicazioni commerciali, per esempio nelle cucine di ristoranti, mense, ospedali e in imprese commerciali come panetterie, macellerie, ecc., ma non per produzione in serie continua di alimenti.
- Per l'uso domestico è necessario spegnere l'apparecchio e scollegarlo dall'alimentazione prima di cambiare accessori o avvicinarsi a parti in movimento durante l'uso.
- Questo apparecchio è destinato all'uso in applicazioni domestiche e simili come:
  - k. aree cucina per il personale in negozio, uffici e altri ambienti di lavoro;
  - l. agriturismi;
  - m. da clienti in hotel, motel o altri ambienti di tipo residenziale;
  - n. ambienti tipo bed and breakfast.

## RIMOZIONE DELL'IMBALLAGGIO

- Assicurarsi che non vi siano segni di danni alla macchina controllando il rivestimento esterno della confezione.
- Dopo aver rimosso con cura l'imballaggio, verificare che la macchina non presenti segni di danneggiamento.
- Verificare l'integrità dei componenti, in caso di difetti o danni alla macchina avvisare immediatamente il rivenditore autorizzato.
- Gli elementi di imballo (cartone, cellophane, punti metallici, polistirolo, ecc..) possono tagliare, ferire o divenire pericolosi se non maneggiati con cura o usati impropriamente; non lasciare alla portata di bambini o persone non responsabili.
- Questo simbolo sul prodotto o sulla confezione indica che il prodotto non deve



essere considerato come un normale rifiuto domestico ma deve invece essere consegnato ad un punto di raccolta appropriata per il riciclo di apparecchi elettrici ed elettronici. Assicurandovi che questo prodotto sia smaltito correttamente, voi contribuirete a prevenire potenziali conseguenze negative per l'ambiente e per la salute che potrebbero altrimenti essere causate dal suo smaltimento inadeguato. Il riciclaggio dei materiali aiuta a conservare le risorse naturali. Per informazioni più dettagliate circa il riciclaggio di questo prodotto, potete contattare l'ufficio comunale, il servizio locale di smaltimento rifiuti oppure il rivenditore dove l'avete acquistato.

## IMPORTANZA DEL MANUALE

Il manuale è destinato all'utilizzatore e/o manutentore della macchina ed è considerato parte integrante della stessa. Il presente manuale ha la funzione di fornire informazioni per uso corretto della macchina ed un'appropriata manutenzione, nonché di tutelare la sicurezza dell'operatore. Il manuale deve essere conservato per tutta la vita della macchina e deve essere passato a qualsiasi altro utente o successivo proprietario. Le indicazioni riportate nel presente manuale non sostituiscono le disposizioni di sicurezza ed i dati tecnici per l'installazione ed il funzionamento applicati direttamente sulla macchina e sugli imballi.

Il presente manuale rispecchia lo stato della tecnica al momento attuale e non potrà essere considerato inadeguato solo perché successivamente aggiornato in base a nuove esperienze. Il costruttore si riserva altresì il diritto di modificare il manuale senza l'obbligo di aggiornare le edizioni precedenti, salvo casi eccezionali. Un uso improprio della macchina o difforme da quanto descritto nel presente manuale preclude ogni condizione di garanzia o responsabilità del costruttore; l'utilizzo deve essere effettuato da parte di una persona adulta e responsabile. È necessario conservare con cura il presente manuale, poiché il costruttore non risponde di danni arrecati a persone o cose, o subiti dalla macchina se utilizzata in modo difforme da quanto in esso descritto o nel caso non vengano rispettate le prescrizioni di manutenzione e sicurezza.

## IMPORTANT SAFEGUARDS

The producer has reasonably considered every precaution possible, so to assure user's safety. Anyway, in installing and using the grinder, various conditions may create uncontrollable and unpredictable events; so, it's always necessary to evaluate any risks and consider what follows:

1. Read all instructions.
2. To protect against risk of electrical shock do not put the grinder in water or other liquid.
3. This appliance is not intended for use by persons (including children) with reduced physical, sensory, or mental capabilities, or lack of experience and knowledge, unless they are closely supervised and instructed concerning use of the appliance by a person responsible for their safety. Close supervision is necessary when any appliance is used by or near children. Children should be supervised to ensure that they do not play with the appliance.
4. Turn the appliance OFF, then unplug from the outlet when not in use, before assembling or disassembling parts and before cleaning. To unplug, grasp the plug and pull from the outlet. Never pull from the power cord. Permanently Installed – Make sure appliance is OFF when not in use, before putting on or taking off parts, and before cleaning.
5. Avoid contacting moving parts.
6. Do not operate any appliance with a damaged cord or plug or after the appliance malfunctions, or is dropped or damaged in any manner. Contact the manufacturer at their customer service telephone number for information on examination repair, or adjustment.
7. The use of attachments not recommended or sold by the manufacturer may cause fire, electric shock or injury.
8. Do not use outdoors.
9. Do not let cord hang over edge of table or counter.
10. Do not let cord contact hot surface, including the stove.



**SAVE THESE INSTRUCTIONS**

# SAFETY INSTRUCTIONS

- Before connecting the grinder, it's necessary to verify that plate data match with electric net ones.
- Both installation and repair must respect safety instructions and the inforce rules of the country in which the grinder is installed.
- The grounding wire is necessary, like the installation. Both must respect the inforce rules of the country in which the grinder is installed.
- Adaptors, multiple outlets and extension cables are not suggested.
- Do not use any water jets, unsuitable detergents or steam-cleaners to clean.
- During its use, install the grinder on a flat and stable surface being able to sustain the weight of the grinder.
- The grinder is intended to be used only to grind roasted coffee beans. A different use is considered unsuitable and dangerous. The producer cannot be considered responsible for possible damages related to misuse or erroneous and unreasonable actions.
- The grinder cannot be used in extreme enviromental conditions. In any case, use the grinder just between  $-5^{\circ}\text{ C} \div + 30^{\circ}\text{ C}$  degrees.
- This grinder has been conceived for commercial use, like restaurant kitchen, cantines, hospitals and shops, like bakeries and butchers. It is not suitable for continous food production.
- For home-use, it is necessary to switch off the grinder and to unplug it before changing any accessory or coming clode to any parts that is working.
- This appliance is intended to be used in household and similar applications such as:
  - k. staff kitchen areas in shops, offices and other working environments;
  - l. farm houses;
  - m. by clients in hotels, motels and other residential type environments;
  - n. bed and breakfast type enviroments.

## UNPACKING THE GRINDER

- It's necessary to check out that there is not any damage on the grinder, looking at the external packaging
- After having removed the packing, check out there are no damages on the grinder.
- Check out the entirety of all components. In case of defects or damages, inform immediately the authorised reseller.
- The packing (box, cellophane, metallic parts, styrofoam, etc.) can cut, wound or be dangerous if mismanaged. Prevent children or non-responsible people entering in contact with the packing.



This symbol on the grinder or on the packing informs that the grinder cannot be considered like a usual home waste ; it must be delivered to a suitable waste collection facility that recycle electric and electronic devices. If this grinder is correctly disposed of, you will prevent potential damages to both environment and health; these damages may occur in case the grinder is not correctly disposed of. Waste recycling protects natural sources. For further information on the recycling of this product, you can contact your local authority, local recycling center or the reseller you purchased the grinder from.

## IMPORTANCE OF THE MANUAL

This manual is addressed to the user of the grinder and it is considered part of this product. It shares information on its correct use and maintenance, including information on user's safety. This manual must be held during all the grinder's lifespan and must be transmitted to any user or future owner. All information in this manual do not replace safety rules and technical data on the installation and functioning of the grinder and its packing. This manual reflects the nowadays state of the art and it cannot be considered inadequate just because revised on the base of new technologies. The producer may modify the manual without revising previous editions, except in special cases. A misuse of the grinder, or a different use than the one described on the manual, will invalidate any warranty or responsibility of the producer. The grinder can be used just by a responsible adult. It's necessary to preserve the manual, as the producer cannot be held responsible for any damage on people or things, or any damage on the grinder in case it is misused or in case safety and maintenance rules are not respected.

# CONSIGNES DE SÉCURITÉ

## IMPORTANTES

Le fabricant a raisonnablement considéré toutes les précautions possibles, afin d'assurer la sécurité de l'utilisateur. Toutefois, lors de l'installation et de l'utilisation du moulin, diverses conditions peuvent créer des événements incontrôlables et imprévisibles; il est donc toujours nécessaire d'évaluer les risques et de considérer ce qui suit:

1. Lire toutes les instructions.
2. Pour éviter tout risque d'électrocution, ne pas plonger le moulin dans de l'eau ou dans tout autre liquide.
3. Cet appareil n'est pas destiné à être utilisé par des personnes (y compris les enfants) ayant des capacités physiques, sensorielles ou intellectuelles réduites, ou qui manquent d'expérience et de connaissances, à moins qu'elles n'aient reçu des instructions quant à l'utilisation de l'appareil ou qu'elles soient sous la surveillance d'une personne responsable de leur sécurité. Une attention particulière est requise lors de l'utilisation de tout appareil par des enfants ou à leur proximité. Les enfants doivent être surveillés pour s'assurer qu'ils ne jouent pas avec l'appareil.
4. Éteindre l'appareil, puis le débrancher de la prise électrique lorsqu'il n'est pas utilisé, avant d'assembler ou de démonter des pièces et avant de le nettoyer. Pour débrancher, saisir la fiche et la tirer de la prise. Ne jamais tirer le cordon. Installation permanente – S'assurer que l'appareil est ÉTEINT lorsqu'il n'est pas utilisé, avant de mettre ou de retirer des pièces, et avant de nettoyer.
5. Éviter de mettre les pièces mobiles en contact.
6. Ne pas utiliser l'appareil si le cordon ou la prise est endommagé ou après qu'il ait mal fonctionné, ou qu'il soit tombé ou ait été endommagé de quelque façon. Contacter le fabricant à son numéro de téléphone du service à la clientèle pour obtenir des renseignements sur la réparation ou le réglage.
7. L'utilisation d'accessoires qui ne sont pas recommandés ou vendus par le fabricant de cet appareil pourrait provoquer un incendie, une électrocution ou des blessures.
8. Ne pas utiliser à l'extérieur.
9. Ne pas laisser le cordon pendre au-dessus du bord de la table ou du comptoir.
10. Ne pas laissez le cordon entrer en contact avec une surface chaude, y compris la cuisinière.



## CONSERVER CES INSTRUCTIONS

# INSTRUCTIONS DE SÉCURITÉ

- Avant de brancher le moulin, il faut vérifier que les données de la plaque correspondent à celles du réseau électrique.
- L'installation et la réparation doivent respecter les consignes de sécurité et les règles en vigueur dans le pays où le moulin est installé.
- Le fil de mise à la terre est nécessaire, comme l'installation. Tous deux doivent respecter les règles en vigueur du pays dans lequel le moulin est installé.
- Les adaptateurs, les prises multiples et les câbles d'extension ne sont pas recommandés.
- Ne pas utiliser de jets d'eau, de détergents inappropriés ou de nettoyeurs à vapeur pour nettoyer.
- Pendant son utilisation, installer le moulin sur une surface plane et stable capable de supporter le poids du moulin.
- Le moulin est destiné à être utilisé uniquement pour moudre des grains de café torréfiés. Une utilisation différente est considérée comme inappropriée et dangereuse. Le fabricant ne peut être considéré comme responsable d'éventuels dommages liés à une mauvaise utilisation ou à des actions erronées et déraisonnables.
- Le moulin ne peut pas être utilisé dans des conditions environnementales extrêmes. Dans tous les cas, n'utiliser le moulin qu'entre -5° C ÷ + 30° C degrés.
- Ce moulin a été conçu pour un usage commercial, tel que dans les cuisines de restaurant, les cantines, les hôpitaux et les magasins, les boulangeries et les boucheries. Il n'est pas adapté à une production alimentaire continue.
- Pour un usage domestique, il faut éteindre le moulin et le débrancher avant de changer tout accessoire ou s'approcher de toute pièce qui fonctionne.
- Cet appareil est destiné à être utilisé dans un cadre domestique et dans des contextes similaires tels que:
  - k. coins-cuisine réservés au personnel dans des magasins, bureaux et autres lieux de travail;
  - l. exploitations agricoles;
  - m. par les clients dans les hôtels, les motels et les autres lieux à caractère résidentiel
  - n. environnements de type chambres d'hôtes.

## DÉBALLAGE DU MOULIN

- Il faut vérifier qu'il n'y a aucun dommage sur le moulin, en regardant l'emballage externe.
- Après avoir retiré l'emballage, vérifier que le moulin ne présente pas de dommages.
- Vérifier l'intégralité de tous les composants. En cas de défauts ou de dommages, informer immédiatement le revendeur agréé.
- L'emballage (boîte, cellophane, pièces métalliques, polystyrène, etc.) peut couper, blesser ou être dangereux s'il est mal manipulé. Empêcher les enfants ou les personnes non responsables d'entrer en contact avec l'emballage.



Ce symbole sur le moulin ou sur l'emballage indique que le moulin ne peut pas être considéré comme un déchet domestique habituel ; il doit être livré à une installation appropriée de collecte des déchets qui recycle les appareils électriques et électroniques. Si ce moulin est correctement éliminé, cela évitera des dommages potentiels à l'environnement et à la santé ; ces dommages peuvent se produire si le moulin n'est pas correctement éliminé. Le recyclage des déchets protège les sources naturelles. Pour plus d'informations sur le recyclage de ce produit, veuillez contacter votre autorité locale, le centre de recyclage local ou le revendeur auprès duquel vous avez acheté le moulin.

## IMPORTANTANCE DU MANUEL

Ce manuel s'adresse à l'utilisateur du moulin et il est considéré comme faisant partie de ce produit. Il partage des informations sur son utilisation et sa maintenance correctes, y compris des informations sur la sécurité de l'utilisateur. Ce manuel doit être tenu pendant toute la durée de vie du moulin et doit être transmis à tout utilisateur ou futur propriétaire. Toutes les informations contenues dans ce manuel ne remplacent pas les règles de sécurité et les données techniques sur l'installation et le fonctionnement du moulin et son emballage. Ce manuel reflète l'état actuel de la technique et ne peut être considéré comme inadéquat uniquement parce qu'il a été révisé sur la base des nouvelles technologies. Le fabricant peut modifier le manuel sans réviser les éditions précédentes, sauf dans des cas particuliers. Une mauvaise utilisation du moulin, ou une utilisation différente de celle décrite dans le manuel, annulera toute garantie ou responsabilité du fabricant. Le moulin peut être utilisé uniquement par un adulte responsable. Il est nécessaire de préserver le manuel, car le fabricant ne peut être tenu responsable de tout dommage sur les personnes ou les choses, ou de tout dommage sur le moulin en cas d'utilisation abusive ou en cas de non-respect des règles de sécurité et d'entretien.

# WESENTLICHE SICHERHEITSVORKEHRUNGEN

Der Hersteller hat im Rahmen des Möglichen alle Sicherheitsmaßnahmen getroffen, um die Sicherheit und Unversehrtheit der Benutzer zu gewährleisten. Die unterschiedlichen Installations- und Beförderungsbedingungen können jedoch zu unkontrollierbaren oder unvorhersehbaren Situationen führen; daher sollten eventuelle Restrisiken stets beurteilt und die folgenden Empfehlungen berücksichtigt werden:

1. Alle Anleitungen lesen.
2. Um die Gefahr eines elektrischen Schlages zu vermeiden, das Gerät nicht in Wasser oder Flüssigkeiten jeglicher Art eintauchen.
3. Dieses Gerät darf von Kindern ab 8 Jahren und von Personen mit beeinträchtigten körperlichen, geistigen Fähigkeiten bzw. eingeschränkter Wahrnehmung oder von Personen mit unzureichender Kenntnis und Erfahrung verwendet werden, sofern sie überwacht und in die Verwendung des Geräts eingewiesen werden. Die Reinigung darf nicht von Kindern ohne Aufsicht durchgeführt werden.
4. Vor der Durchführung jeglicher Reinigungs- oder Wartungsvorgänge muss das Gerät durch Herausziehen des Steckers vom Stromnetz getrennt werden. Zum Trennen den Stecker greifen und aus der Steckdose ziehen. Niemals am Netzkabel ziehen. Sicherstellen, dass das Gerät ausgeschaltet ist, wenn es nicht benutzt wird oder bevor Teile zur Reinigung eingesetzt oder abgenommen werden.
5. Den Kontakt mit beweglichen oder sich bewegenden Teilen vermeiden.
6. Das Gerät darf nicht mit einem beschädigten Kabel oder nachdem es heruntergefallen ist, verwendet werden. Wenn das Gerät nicht ordnungsgemäß funktioniert, wenden Sie sich für Informationen, Reparaturen oder Anpassungen an die Kundendienstnummer des Herstellers.
7. Die Verwendung von Zubehör, das nicht vom Hersteller empfohlen oder verkauft wird, kann zu Bränden, Stromschlägen oder Verletzungen führen.
8. Nicht im Freien verwenden.
9. Das Netzkabel nicht über die Kante der Arbeitsplatte oder des Tisches hängen lassen.
10. Das Netzkabel darf nicht mit heißen Oberflächen, einschließlich Herdplatten, in Kontakt kommen.



**AUFBEWAHRUNG DER BEDIENUNGSANLEITUNG**

# WARN- UND SICHERHEITSHINWEISE

- Vergewissern Sie sich vor dem Anschluss des Geräts, dass die Angaben auf dem Typenschild mit denen des Stromnetzes übereinstimmen.
- Die Installation und Reparatur muss unter Einhaltung der im Installationsland geltenden Sicherheitsvorschriften und Bestimmungen erfolgen.
- Der Erdungsanschluss und die Übereinstimmung des Systems mit den im Land der Installation geltenden Vorschriften sind obligatorisch.
- Von der Verwendung von Adaptern, Mehrfachsteckdosen und/oder Verlängerungskabeln wird abgeraten.
- Verwenden Sie zur Reinigung keine Wasserstrahlen, ungeeignete Reinigungsmittel oder Dampfreiniger.
- Stellen Sie das Gerät während des Gebrauchs auf eine waagerechte, stabile Fläche, die das Gewicht der Mühle tragen kann.
- Die Kaffeemühle darf nur zum Mahlen von gerösteten Kaffeebohnen verwendet werden. Jede andere Verwendung gilt als unsachgemäß und somit als gefährlich. Der Hersteller kann nicht für Schäden haftbar gemacht werden, die durch unsachgemäßen, falschen oder unvernünftigen Gebrauch entstehen.
- Das Gerät darf nicht unter extremen Umgebungsbedingungen und auf keinen Fall außerhalb des Temperaturbereichs  $-5^{\circ}\text{C} \div +30^{\circ}\text{C}$  verwendet werden.
- Diese Geräte sind für den Einsatz im gewerblichen Bereich bestimmt, z.B. in Küchen von Restaurants, Kantinen, Krankenhäusern und in gewerblichen Betrieben wie Bäckereien, Metzgereien usw., nicht aber für die kontinuierliche Serienproduktion von Lebensmitteln.
- Für den Hausgebrauch ist es erforderlich, die Kaffeemühle auszuschalten und von der Stromversorgung zu trennen, bevor Sie Komponenten ersetzen oder sich den bewegenden Teile nähern.
- Dieses Gerät ist für den Einsatz in Haushalten und ähnlichem vorgesehen, wie z. B.:
  - k. Küchenbereiche für das Personal in Geschäften, Büros und anderen Arbeitsstätten;
  - l. Agriturismo;
  - m. von Kunden in Hotels, Motels oder anderen Wohnumgebungen;
  - n. Bed-and-Breakfast und ähnliche.

## ENTFERNEN DER VERPACKUNG

- Stellen Sie sicher, dass das Gerät keine Anzeichen von Schäden aufweist, indem Sie die Außenhülle der Verpackung kontrollieren.
- Nachdem Sie die Verpackung sorgfältig entfernt haben, prüfen Sie das Gerät auf Anzeichen von Beschädigung.
- Prüfen Sie die Unversehrtheit der Komponenten; bei Defekten oder Schäden an der Maschine benachrichtigen Sie umgehend den autorisierten Händler.
- Die Verpackungselemente (Karton, Zellophan, Heftklammern, Styropor usw.) können bei unvorsichtiger Handhabung oder unsachgemäßem Gebrauch Schnittverletzungen verursachen oder gefährlich werden; lassen Sie sie nicht in der Reichweite von Kindern oder Unbefugten.
- Dieses Symbol auf dem Produkt oder auf der Verpackung weist darauf hin, dass das



Produkt nicht als normaler Haushaltsabfall behandelt werden darf, sondern bei einer geeigneten Sammelstelle für das Recycling von Elektro- und Elektronikgeräten abgegeben werden muss. Indem Sie sicherstellen, dass dieses Produkt korrekt entsorgt wird, tragen Sie dazu bei, mögliche negative Auswirkungen auf die Umwelt und die Gesundheit zu vermeiden, die andernfalls durch eine unsachgemäße Entsorgung verursacht werden könnten. Das Recycling der Materialien trägt zur Erhaltung der natürlichen Ressourcen bei. Weitere Informationen über das Recycling dieses Produkts erhalten Sie bei der Gemeindeverwaltung, dem örtlichen Abfallentsorgungsdienst oder dem Händler, bei dem Sie das Produkt erworben haben.

## BEDEUTUNG DES HANDBUCHS

Dieses Handbuch richtet sich an den Benutzer und/oder Wartungstechniker der Maschine und ist deren integraler Bestandteil. Der Zweck des vorliegenden Handbuchs ist es, Informationen für den korrekten Gebrauch der Maschine und eine angemessene Wartung zu liefern sowie die Sicherheit des Bedieners zu gewährleisten. Das Handbuch muss während der gesamten Lebensdauer der Maschine aufbewahrt und an jeden anderen Benutzer oder nachfolgenden Besitzer weitergegeben werden. Die in diesem Handbuch aufgeführten Anweisungen ersetzen nicht die Sicherheitsvorschriften und technischen Daten für die Installation und den Betrieb, die sich direkt auf der Maschine und der Verpackung befinden.

Das vorliegende Handbuch entspricht dem gegenwärtigen Stand der Technik und darf nicht allein deshalb als unzureichend angesehen werden, weil es aufgrund neuer Erfahrungen aktualisiert wurde. Der Hersteller behält sich außerdem das Recht vor, das Handbuch zu ändern, ohne die Verpflichtung, frühere Ausgaben zu aktualisieren, außer in Ausnahmefällen. Eine unsachgemäße oder von der Beschreibung in diesem Handbuch abweichende Verwendung des Geräts schließt jegliche Garantie oder Haftung des Herstellers aus; Die Mühle muss von einem verantwortlichen Erwachsenen benutzt werden. Dieses Handbuch ist sorgfältig aufzubewahren, da der Hersteller nicht für Personen- oder Sachschäden haftet, die an der Maschine entstehen, wenn sie nicht entsprechend ihrer Beschreibung verwendet wird oder wenn die Wartungs- und Sicherheitshinweise nicht beachtet werden.

## ADVERTENCIAS FUNDAMENTALES

A pesar de que el fabricante ha previsto razonablemente todas las medidas de seguridad posibles para garantizar la seguridad de los usuarios, las diversas condiciones de instalación y/o manipulación pueden crear situaciones incontrolables o imprevisibles. Por lo tanto, siempre hay que evaluar cualquier riesgo residual y tener en cuenta las siguientes recomendaciones:

1. Leer todas las instrucciones.
2. Para evitar el riesgo de descarga eléctrica, no sumergir el aparato en agua ni en líquidos de ningún tipo.
3. Este aparato puede ser utilizado por niños a partir de los 8 años y por personas con capacidades físicas, sensoriales o mentales reducidas, o por personas sin los conocimientos o la experiencia adecuados, si son supervisadas e instruidas en el uso del aparato. Los niños no deben limpiar el aparato sin supervisión.
4. Antes de realizar cualquier trabajo de limpieza o mantenimiento, desconectar el aparato de la red eléctrica desenchufando la clavija. Para desconectarlo, sujetar la clavija y tirar del enchufe. No tirar nunca del cable de alimentación. Comprobar que el aparato esté apagado cuando no se esté utilizando o antes de montar y desmontar piezas para su limpieza.
5. Evitar el contacto con piezas móviles o en movimiento.
6. No utilizar el aparato con el cable dañado o si se ha caído. Si el aparato no funciona correctamente, hay que ponerse en contacto con el número de atención al cliente del fabricante para solicitar información, reparaciones o ajustes.
7. El uso de accesorios no recomendados o vendidos por el fabricante puede provocar incendios, descargas eléctricas o lesiones.
8. No utilizar el aparato al aire libre.
9. No dejar que el cable de alimentación cuelgue del borde de la encimera o la mesa.
10. No dejar que el cable de alimentación entre en contacto con superficies calientes, incluidas las hornillas.



## CONSERVAR ESTE MANUAL

## ADVERTENCIAS Y SEGURIDAD

- Antes de conectar el aparato, comprobar que los datos de la placa de identificación correspondan a los de la red de distribución eléctrica.
- La instalación y la reparación deben cumplir las normas y reglamentos de seguridad vigentes en el país de instalación.
- Es obligatoria una toma de tierra, y la instalación ha de cumplir con la normativa vigente en el país de instalación.
- No es aconsejable utilizar adaptadores, regletas ni prolongadores.
- Para limpiar el aparato no utilizar chorros de agua, productos de limpieza inadecuados ni limpiadores a vapor.
- Durante el uso, coloque el aparato sobre una superficie horizontal y estable que pueda soportar el peso del aparato.
- El molino de café solo debe utilizarse para moler granos de café tostados; cualquier otro uso se considera inadecuado y, por tanto, peligroso. El fabricante no se hace responsable de los daños derivados de un uso inadecuado, incorrecto o irrazonable.
- El aparato no se puede utilizar en condiciones ambientales extremas. En cualquier caso, nunca fuera del intervalo de temperaturas de  $-5^{\circ}\text{C}$  a  $+30^{\circ}\text{C}$ .
- Estos aparatos están pensados para su uso en aplicaciones comerciales, por ejemplo, en cocinas de restaurantes, comedores, hospitales y en empresas comerciales como panaderías, carnicerías, etc., pero no para la producción en serie continua de productos alimenticios.
- En el uso doméstico, el aparato debe apagarse y desconectarse de la corriente antes de cambiar los accesorios o acercarse a las piezas móviles durante su uso.
- Este aparato está destinado a ser utilizado en aplicaciones domésticas y similares como, por ejemplo:
  - k. zonas de cocina para el personal de tiendas, oficinas y otros lugares de trabajo;
  - l. alojamientos de turismo rural;
  - m. clientes de hoteles, moteles y otros ambientes de tipo residencial;
  - n. ambientes tipo bed and breakfast.

## RETIRADA DEL EMBALAJE

- Revisar el embalaje exterior para comprobar que la máquina no presente daños.
- Después de desembalarlo con cuidado, comprobar que el aparato no presente daños.
- Comprobar la integridad de los componentes; en caso de defectos o daños en la máquina, avisar inmediatamente al distribuidor autorizado.
- Los elementos del embalaje (cartón, celofán, grapas, poliestireno, etc.) pueden cortar, causar heridas o resultar peligrosos si no se manipulan con cuidado o se utilizan incorrectamente; no dejar al alcance de niños o de personas no responsables.



Este símbolo en el producto o en el embalaje indica que el producto no debe tratarse como un residuo doméstico normal, sino que debe entregarse en un punto de recogida adecuado para el reciclaje de aparatos eléctricos y electrónicos. Eliminando este producto correctamente, se contribuye a evitar las posibles consecuencias negativas para el medio ambiente y la salud que podrían derivarse de una eliminación inadecuada. El reciclado de materiales ayuda a conservar los recursos naturales. Para más información sobre el reciclaje de este producto, ponerse en contacto con la oficina municipal, el servicio local de eliminación de residuos o el establecimiento donde lo compraste.

## IMPORTANCIA DEL MANUAL

El manual está destinado al usuario y/o persona encargada del mantenimiento de la máquina aparato y se considera parte integrante de la misma. Con este manual se pretende facilitar información para el uso correcto y el mantenimiento adecuados de la máquina, así como para proteger la seguridad del usuario. El manual también debe conservarse durante toda la vida de la máquina y debe transmitirse a cualquier otro usuario o propietario posterior. La información de este manual no sustituye a las instrucciones de seguridad y los datos técnicos de instalación y funcionamiento aplicados directamente a la máquina y al embalaje.

Este manual refleja el estado actual de la técnica y no podrá considerarse inadecuado por el mero hecho de que se haya actualizado posteriormente en función de nuevas experiencias. Asimismo, el fabricante se reserva el derecho de modificar el manual sin obligación de actualizar las ediciones anteriores, salvo en casos excepcionales.

El uso indebido del aparato o distinto al que se describe en este manual excluye cualquier condición de garantía o responsabilidad del fabricante; el aparato solo debe ser utilizado por un adulto responsable. Es necesario guardar este manual en un lugar seguro, ya que el fabricante no se hace responsable de los daños causados a personas o bienes, o sufridos por la máquina si se utiliza de un modo no previsto en este manual o si no se respetan las instrucciones de mantenimiento y seguridad.

DICHIARAZIONE DI CONFORMITÀ CE / EC DECLARATION OF CONFORMITY



**CONTI VALERIO S.r.l.**

Via Luigi Longo, 39/41 – 50019 Sesto Fiorentino (FI) – ITALY

Dichiariamo sotto la nostra responsabilità, che il prodotto/ Declare under our responsibility,  
that the product:

**MACINADOSATORE PER CAFFÉ MODELLI:**

COFFEE GRINDER MODELS:

**MS, MIGNON LIBRA**

**VERSIONE/VERSION: 220-240V/50-60Hz; 220v/60Hz**

**EQUIPAGGIATE CON DOSATORE ELETTRONICO**

**MATRICOLA DAL / SERIAL Nr. FROM/ N° de SERIE DESDE: XX XXX 22 15 XXXX**

È conforme a tutte le disposizioni pertinente delle Direttive/ Fulfills all the relevant provisions  
of Directives:

2006/42/CE (Direttiva Macchine/Machinery Directive)

2014/30/EU (EMC Direttive/EMC Directive)

2011/65/EU (RoHS Direttive/RoHS Directive)

Ed è conforme alle norme/ And fulfills the standards:

UNI EN 12100/1-2; UNI EN ISO 13857; CEI EN 55014-1/2; CEI EN 61000-3-2/3;

CEI EN 60335-1; CEI EN 60335-2-64; CEI EN 62233; EN 60704-1: 1994

Autorizziamo la seguente persona a costituire il fascicolo tecnico/We authorize the following  
person to compile the technical file:

Sig. Filippo Conti – Via Luigi Longo, 39/41 – 50019 Sesto Fiorentino (FI) – ITALY

Sesto Fiorentino, 21 June 2022

Filippo Conti, Legal Representative

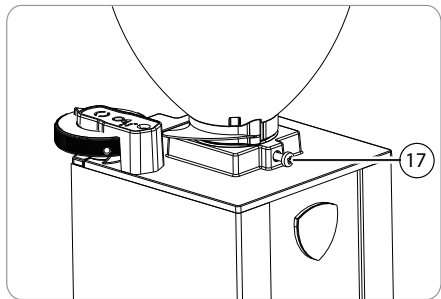
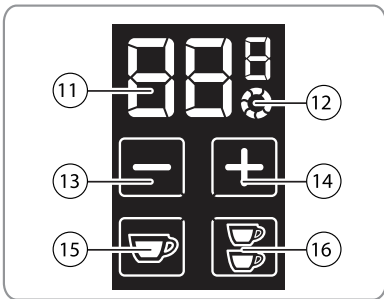
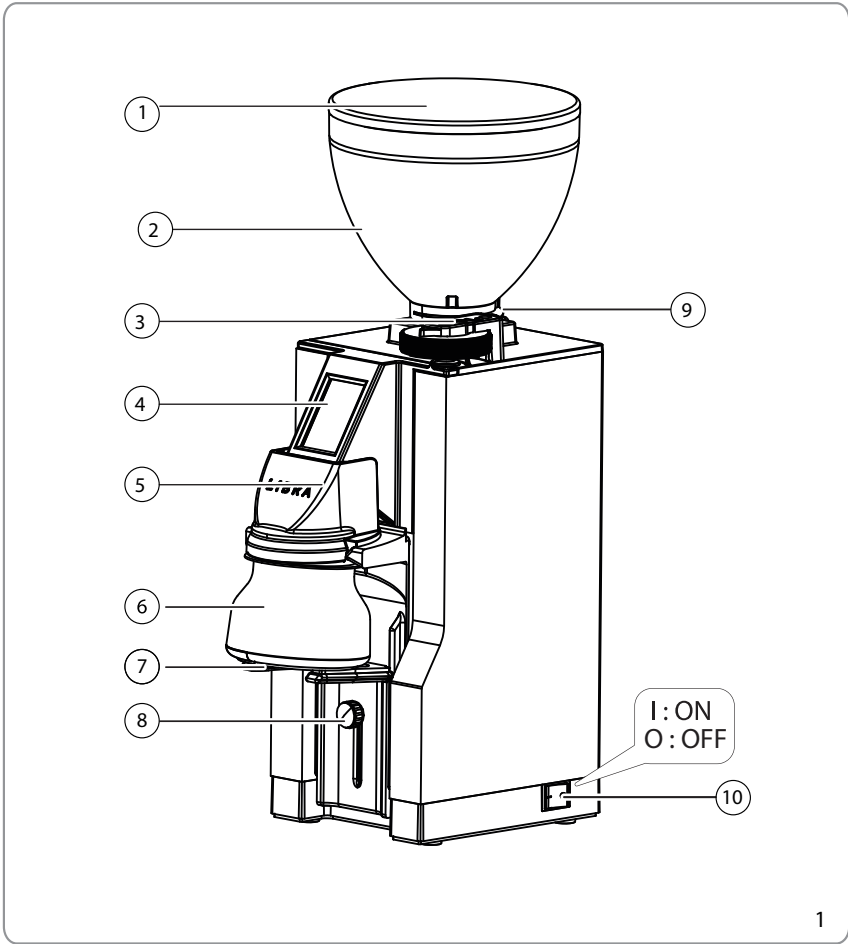

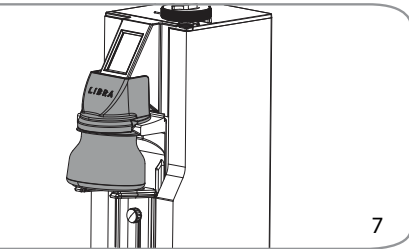
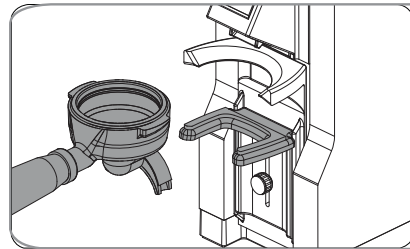
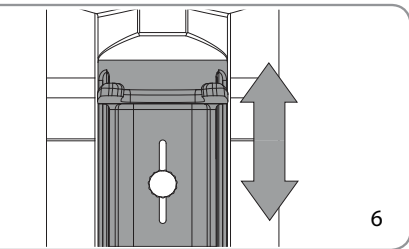
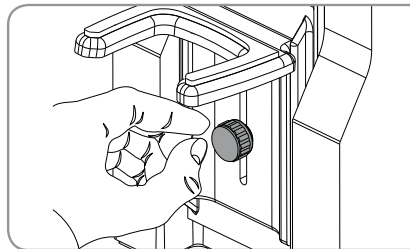
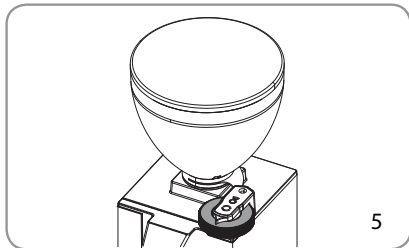
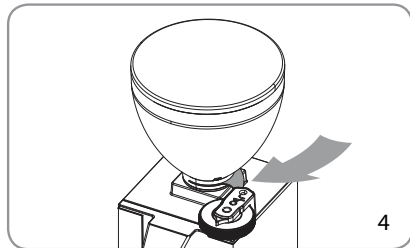
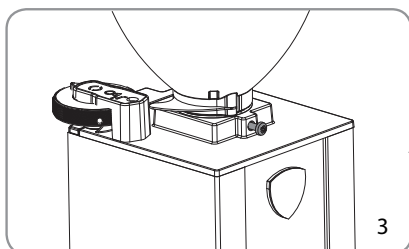
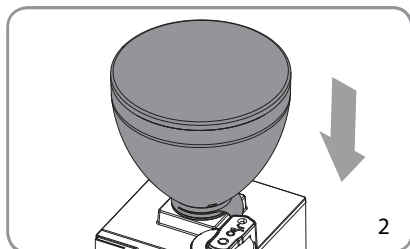



---

• ITALIANO	22
• ENGLISH	31
• DEUTSCH	40
• FRANÇAIS	49
• ESPAÑOL	58

# 1 INFORMAZIONI GENERALI

**CONSTRUTTORE:**

CONTI VALERIO - Via Luigi Longo, 39/41 - 50019 Sesto Fiorentino (FI) – ITALIA

**MODELLO:** MS

# 2 DATI TECNICI

DESCRIZIONE	MIGNON LIBRA 65 ALL PURPOSE		
Voltaggio (V)	220	220/240	110
Frequenza (Hz)	50	50-60	60
Assorbimento (W)	310		/
Giri al minuto (rpm)	1350	1630	/
Produttività (g/s)	0,8 - 1,2 (espresso) / 2,5 - 3,0 (brew)		
Peso a vuoto (kg)	6,5		
Capacità campana (g)	350		
Capacità contenitore caffè macinato (g)	60		
Altezza (mm)	406		
Larghezza (mm)	140		
Profondità (mm)	228		

- Ton: 30 s
- Toff: 300 s

### 3 DESCRIZIONE DELL'APPARECCHIO

- |  |   |
|--|---|
| 1. Coperchio contenitore   | 10. Interruttore di accensione                          |
| 2. Contenitore caffè in grani                                    | 11. Visualizzatore grammi erogazione/<br>conteggio dosi |
| 3. Pomello regolazione macinatura                                | 12. Erogazione continua attiva                          |
| 4. Display touchscreen   | 13. Pulsante decremento                                 |
| 5. Bocchetta di erogazione                                       | 14. Pulsante incremento                                 |
| 6. Contenitore caffè macinato                                    | 15. Pulsante dose singola                               |
| 7. Forcella regolabile porta filtro                              | 16. Pulsante dose doppia                                |
| 8. Pomello di serraggio forcella porta<br>filtro                 | 17. Vite di fissaggio contenitore caffè in<br>grani     |
| 9. Linguetta apertura/chiusura<br>contenitore per caffè in grani |   |

### 4 BLOCCAGGIO CONTENITORE

Prima di avviare il funzionamento, è necessario montare il contenitore (2) del caffè in grani.

- Inserire il contenitore (2) nella relativa sede (Fig. 2), posizionandolo con il foro in asse con la vite posta nella parte posteriore dell'apparecchio (17).
- Avvitare la vite di bloccaggio (17) (Fig. 3).

### 5 REGOLAZIONI E USO

#### 5.1 OPERAZIONI PRELIMINARI

È necessario mettere a punto la macchina prima di cominciare a lavorare, in base al tipo di miscela di caffè (più o meno tostata) e il grado di macinatura.

- Determinare il tipo di miscela di caffè (più o meno tostata).
- Determinare il grado di macinatura.
- Dopo aver effettuato il collegamento elettrico, spingere la linguetta (9) alla base del contenitore caffè in grani (2) per chiuderlo (Fig.4). Procedere successivamente alla programmazione delle dosi.
- Togliere il coperchio (1) del contenitore (2) e riempirlo di caffè in grani.
- Reinscrivere il coperchio (1) e tirare la linguetta (9) permettendo il passaggio dei grani di caffè.
- Prima calibrazione realizzata e testata nello stabilimento produttivo. il macinacaffè è dunque pronto all' uso.

## 5.2 FUNZIONAMENTO DISPLAY



### 5.2.1 ACCENSIONE MACCHINA

Alla 1° accensione l'apparecchio è predisposto come da impostazioni di fabbrica. Negli avvii successivi mantiene le impostazioni precedenti all'ultimo spegnimento.

All'accensione, il display carica il firmware e si predispone per l'erogazione.

### 5.2.2 EROGAZIONE E REGOLAZIONE DOSI

- Dopo aver posizionato il porta filtro/contenitore caffè macinato (6) sulla forcella, scegliere

la dose da erogare premendo il tasto dose singola (14)  o dose doppia (15)  (il pulsante scelto si illumina).

- Durante l'erogazione il display visualizzerà il valore del peso misurato fino al valore impostato.
- Durante l'erogazione il pulsante dose singola (o doppia) lampeggia.

#### **ATTENZIONE**

Il tasto dose selezionato rimane abilitato per 10 secondi dal posizionamento del porta filtro/contenitore caffè macinato. Passati i 10 secondi, premendo il tasto, la macinatura non parte e sul display compare la sigla "FH". Per sbloccare la macinatura togliere il porta filtro e reinserirlo.





#### **ATTENZIONE**

In caso in cui il porta filtro/contenitore caffè macinato non sia inserito correttamente, premendo il tasto la macinatura non parte e sul display compare la sigla "FH". Per sbloccare la macinatura togliere il porta filtro/contenitore caffè macinato e reinserirlo.

#### **ATTENZIONE**

La macinatura deve partire solo dopo avere inserito il porta filtro/contenitore caffè macinato o un altro contenitore sulla forcella porta filtro.

- A erogazione ultimata, i grammi di macinatura della dose ritornano al valore impostato e il contatore viene incrementato del valore dei grammi macinati.

- Premere i pulsanti (13)  e (14)  per ridurre o aumentare il peso del caffè previsto per la dose selezionata (peso visibile in grammi sul display). L'aumento o la diminuzione dei grammi previsti per la dose selezionata varia al decimo di grammo.
- Se il pulsante (13)  o (14) , viene tenuto premuto per alcuni istanti (pressione prolungata), il peso della dose selezionata viene diminuito o aumentato per il tempo di pressione.



 **Per mettere in pausa l'erogazione prima che sia finito il tempo di macinatura è necessario premere nuovamente uno dei due tasti dose. Sul display sono visualizzati i grammi macinati fino alla pausa. Per completare la dose è necessario premere nuovamente il tasto dose.**

## **ATTENZIONE**

Se non viene riavviata la macinatura o rimosso il porta filtro/contenitore caffè macinato entro 30 secondi, il sistema si resetta.



 **Con la dose in pausa è possibile cambiare la dose selezionata, solo se il peso del macinato non ha superato il valore della dose che si vuole selezionare. In caso contrario, se il tempo della macinatura singola è già stato superato, la macinatura si interrompe.**

### 5.2.3 EROGAZIONE CONTINUA

Premere contemporaneamente il tasto dose singola (15)  e dose doppia (16) 

Compare il simbolo (12)  sul display. L'avvio dell'erogazione continua avviene alla pressione contemporanea dei tasti dose singola/doppia (con illuminazione dei corrispondenti simboli) e continua fino al rilascio di entrambi. L'erogazione continua ha una durata massima di 30 secondi.

Per uscire dalla modalità di erogazione continua, premere il tasto dose singola (15)

 o dose doppia (16) .

## 5.2.4 SBLOCCO ARRESTO MACINATURA

Se durante l'erogazione, la macchina riceve un disturbo esterno (colpo al porta filtro, colpo alla forcella, ecc..) prima della fine dell'erogazione, la macinatura va in pausa e







sul visualizzatore di grammi (11) appare il simbolo . Premendo uno dei due tasti dose la macinatura riparte.

Alcuni tipi di disturbi potrebbero essere interpretati dal sistema come rimozione del porta filtro e quindi portare al reset della dose.

### **ATTENZIONE**

**Se non viene riavviata la macinatura o rimosso il porta filtro/contenitore caffè macinato entro 5 secondi, il sistema si resetta.**

## 5.2.5 CONGELAMENTO DEI PESI





Tenere premuti i pulsanti (13)  e (14) . Al loro rilascio, si blocca la regolazione delle dosi. Inoltre sul display si oscurano i tasti (13)  e (14) . Tenere premuti i pulsanti (13)  e (14)  per sbloccare le funzioni.

## 5.2.6 CONTEGGI DOSI

All'accensione della macchina, tenere premuto per alcuni secondi i tasti (13)  e

(15) . Sul display vengono visualizzati i grammi totali erogati a coppie di cifre in successione. Per esempio, se il totale dei grammi erogati è 1634, sul display vengono visualizzate per due secondi le cifre 00<sup>1</sup> 00<sup>2</sup> 16<sup>3</sup> 34<sup>4</sup>. Il numero in alto indica la posizione della coppia di cifre nella sequenza.

## 5.2.7 REGOLAZIONE CONTRASTO DISPLAY

All'accensione della macchina, tenere premuti i tasti (14)  e (16)  per accedere alla regolazione del contrasto. Sul display rimangono accesi i tasti (13)  e (14)  per la regolazione del contrasto da 1 a 10. Per uscire dalla regolazione, premere uno dei due tasti dose.

### 5.3 REGOLAZIONE MACINATURA



Agire sul pomello di regolazione (3) ruotandolo in senso orario per fare la polvere più fine o in senso antiorario per aumentarne la grana. La regolazione deve essere effettuata gradualmente, macinando un po' di caffè ogni 2 tacche al massimo. Se il pomello viene ruotato di un giro a motore fermo, la macchina può bloccarsi.

### 5.4 REGOLAZIONE FORCELLA PORTA FILTRO



Per regolare forcella porta filtro (7) allentare il pomello di serraggio della forcella (8) quindi sollevare o abbassare la forcella per regolarla in base alle dimensioni del portafiltro/contenitore caffè macinato (6) (Fig. 6). Infine stringere il pomello di serraggio della forcella (7).



La forcella è adatta a qualsiasi tipo di portafiltro presente in commercio e al contenitore caffè macinato (6) in dotazione.

### 5.5 RICALIBRAZIONE FORCELLA PORTA FILTRO

All'accensione della macchina, tenere premuti i tasti (14)  e (15)  per circa 7 secondi per attivare la calibrazione.

- Inserire il porta filtro/contenitore caffè macinato (6) su la forcella (7). Sul display verrà visualizzato lampeggiante il peso campione (valore predefinito 20gr). È possibile

modificare il peso agendo sui tasti (13)  e (14) .

- Premendo il tasto (16)  il sistema acquisirà il valore di tara. Il display smetterà di lampeggiare.
- Inserire il peso campione all'interno del porta filtro/contenitore caffè macinato (6).
- Premere per alcuni secondi i tasti (14)  e (15)  per concludere la calibrazione.

NOTA BENE: intervento di manutenzione necessario solo nel caso di perdita della precisione della taratura.

## ATTENZIONE

Se il sistema di pesa, in fase di macinatura, non rileva una variazione di grammi sul porta filtro/contenitore caffè macinato si arresterà per evitare il surriscaldamento del motore.

## 5.6 FUNZIONAMENTO POMELLO CONTAGIRI

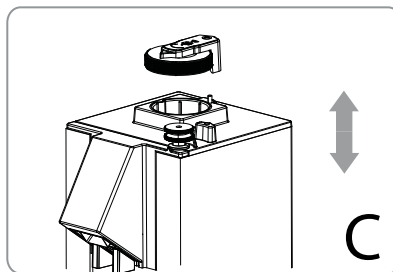
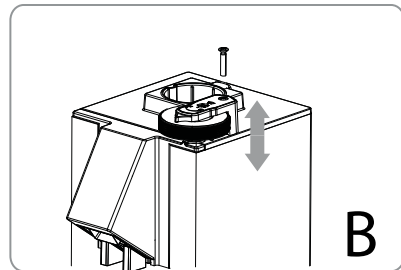
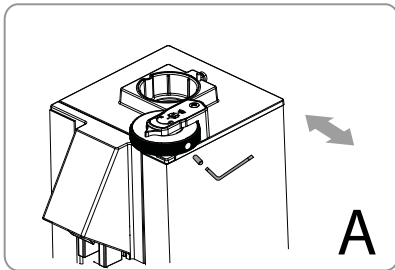
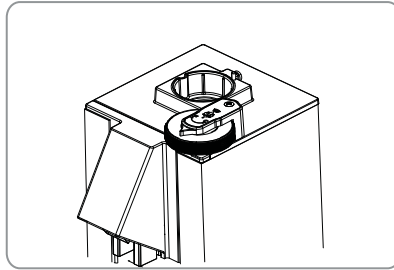

- Svitare il grano con la chiave a brugola (**Fig. A**).
- Svitare vite dal supporto pomello (**Fig. B**).
- Disaccoppiare il pomello contagiri con il pomello interno di supporto (**Fig. C**).

**NOTA BENE: IN QUESTO MODO IL PUNTO DI MACINATURA RIMANE INVARIATO.**

## 6 PULIZIA E MANUTENZIONE



### ATTENZIONE

Non lasciare il porta filtro/contenitore caffè macinato inserito sulla forcella porta filtro.



### ATTENZIONE

Disinserire l'apparecchio dalla rete di alimentazione elettrica prima di effettuare qualsiasi operazione di pulizia e manutenzione. Non tirare il cavo di alimentazione o l'apparecchio stesso per staccare la spina dalla presa di alimentazione elettrica.



### ATTENZIONE

Le operazioni di manutenzione e pulizia devono essere effettuate da personale specializzato e autorizzato dal costruttore.



### ATTENZIONE

Non effettuare riparazioni di fortuna o precarie, né tanto meno utilizzare ricambi non originali.

### 6.1 PULIZIA

La pulizia è un aspetto fondamentale per il corretto funzionamento del macinacaffè. Un macinacaffè trascurato può avere un impatto negativo sull'erogazione del caffè e sull'accuratezza della dose e della macinatura. Prima di pulire, assicurarsi che l'apparecchio sia scollegato.

### 6.2 PULIZIA DELLA CAMPANA

Lavare l'interno della campana con acqua e sapone neutro togliendo lo strato oleoso lasciato dai chicchi di caffè. Risciacquarla e asciugarla accuratamente. Ripetere il processo per il coperchio in plastica. Non lavare in lavastoviglie. Si raccomanda di effettuare la pulizia almeno una volta a settimana.

### 6.3 PULIZIA SISTEMA DI MACINATURA

Dopo aver tolto il coperchio, aprire il portamacine superiore. Successivamente pulire le macine e le altre parti interne con un pennello o un panno asciutto. Se necessario utilizzare un'aspirapolvere o un getto d'aria compressa. Dopo aver riposizionato il portamacine superiore e il coperchio, inserire la campana. Per una completa igienizzazione utilizzare delle compresse detergenti per macinacaffè presenti in commercio.



## **ATTENZIONE**

**Tutte le operazioni di pulizia e igienizzazione, devono essere effettuate con prodotti approvati per uso alimentare.**

### **6.4 MANUTENZIONE**

Per garantire il corretto funzionamento dell'apparecchio, evitare di macinare più di 160g di caffè per attivazione.

Controllare ed eventualmente sostituire le macine ogni 300 kg di caffè. Per la manutenzione delle macine, disinserire l'apparecchio dalla rete elettrica e rimuovere il contenitore del caffè in grani. Successivamente svitare la vite posta sul coperchio e le viti sottostanti che fissano il portamacine superiore. Per la pulizia delle macine utilizzare un pennello o un panno asciutto, se necessario utilizzare un aspirapolvere o un getto di aria compressa.



## **ATTENZIONE**

**La manutenzione deve essere eseguita solo da personale specializzato autorizzato dal produttore.**



## **ATTENZIONE**

**Non effettuare riparazioni di fortuna o precarie, né tanto meno utilizzare ricambi non originali.**

### **7 RICERCA GUASTI**

Contattare personale specializzato.

# 1 GENERAL INFORMATION

## MANUFACTURER:

CONTI VALERIO - Via Luigi Longo, 39/41 - 50019 Sesto Fiorentino (FI) – ITALY

## MODEL: MS

# 2 TECHNICAL DATA

DESCRIPTION	MIGNON LIBRA 65 ALL PURPOSE		
Volts (V)	220	220/240	110
Frequency (Hz)	50	50-60	60
Power consumption (W)	310		/
RPM	1350	1630	/
Production rate (g/s)	0,8 - 1,2 (espresso) / 2,5 - 3,0 (brew)		
Empty weight (kg)	6,5		
Hopper capacity (g)	350		
Ground coffee container capacity (g)	60		
Height (mm)	406		
Width (mm)	140		
Depth (mm)	228		

- Ton: 30 s
- Toff: 300 s

## 3 DESCRIPTION OF THE APPLIANCE

- |  |   |
|--|---|
| 1. Container lid                             | 10. Switch-on button                        |
| 2. Coffee bean container                     | 11. Dispensing grammes / dose count display |
| 3. Grinding adjustment knob                  | 12. Continuous dispensing active            |
| 4. Touchscreen display                       | 13. Decrease button                         |
| 5. Dispensing nozzle                         | 14. Increase button                         |
| 6. Ground coffee container                   | 15. Single dose button                      |
| 7. Adjustable portafilter fork               | 16. Double dose button                      |
| 8. Portafilter fork tightening knob          | 17. Coffee bean container fixing screw tab  |
| 9. Coffee bean container opening/closing tab |   |

## 4 LOCKING THE CONTAINER

Before activating the grinder, it is necessary to fit the coffee bean container (2).

- Insert the container (2) in its seat (Fig. 2), positioning it so the hole is in line with the screw on the back of the appliance (17).
- Tighten the locking screw (17) (Fig. 3).

## 5 ADJUSTMENTS AND USE

### 5.1 PRELIMINARY OPERATIONS

Before starting to work, the appliance must be adjusted on the basis of the type of coffee blend (the roasting level) and the required degree of grinding.

- Decide the type of coffee blend (the roasting level).
- Decide the degree of grinding.
- After plugging the appliance in, close the coffee bean container by pushing the tab (9) at the bottom of it (2) (Fig.4). Now you can program the doses.
- Remove the lid (1) from the container (2), then fill the container with coffee beans.
- Refit the lid (1) and pull the tab (9) to let the beans pass through.
- The first calibration was made and tested in the factory, so the grinder is ready for use.



## 5.2 DISPLAY OPERATION

### 5.2.1 SWITCHING ON THE APPLIANCE

**At the first switch-on, the appliance shows the factory settings. Every time it is switched on after that, it will show the last settings used.**

At switch-on, the display uploads the firmware and prepares for the dispensing phase.

### 5.2.2 DOSE DISPENSING AND ADJUSTMENT

- After positioning the portafilter/ground coffee container (6) on the fork, select the dose to be dispensed by pressing the single dose (14)  or double dose (15)  button (the relative button will light up).
- During dispensing, the display shows the value of the measured weight until the set value is reached.
- During dispensing, the single or double dose button will flash.

#### ATTENTION



The selected dose button remains enabled for 10 seconds after the portafilter/ground coffee container has been positioned. If you wait more than 10 seconds before pressing the button, grinding will not begin and the display will show the code “FH”. To re-enable grinding, take the portafilter out and then insert it again.



#### ATTENTION

If the portafilter/ground coffee container is not inserted correctly, grinding will not begin when the button is pressed and the display will show the code “FH”. To re-enable grinding, take the portafilter/ground coffee container out and then insert it again.

#### ATTENTION

Grinding only begins once the portafilter/ground coffee container (or another container) has been inserted on the portafilter fork.

- When dispensing has ended, the dose grinding grammes return to the set value and the counter value increases by the quantity of grammes ground.
- Press buttons (13)  and (14)  to reduce or increase the coffee weight envisaged for the dose selected (the weight is shown in grammes on the display). The increase/decrease is made in steps of one tenth of a gramme.

- If button (13)  or (14)  is held down for a few moments (long press), the weight of the selected dose is increased or reduced for the time the button is pressed.

 To pause dispensing before the grinding time has finished, press one of the two dose buttons again. The display will show the grammes that have been ground up to that moment. To complete the dose, press the dose button again.

## ATTENTION



If grinding is not resumed or the portafilter/ground coffee container removed within 30 seconds, the system resets.

 When the dose has been paused, the selected dose can be changed as long as the weight of the coffee already ground has not exceeded the value of the dose you want to select. Otherwise (if the single grinding time has already been exceeded), grinding will stop.

### 5.2.3 CONTINUOUS DISPENSING

Press the single dose button (15)  and the double dose button (16) 

simultaneously. The (12)  symbol will appear on the display. Continuous dispensing begins when the single and double dose buttons are pressed simultaneously (and the corresponding symbols light up) and continues until they are both released. Continuous dispensing lasts for 30 seconds at the most.

To quit continuous dispensing mode, press the single dose (15)  or double dose (16)  button.

### 5.2.4 RELEASING A GRINDING HALT SITUATION

If the machine is subjected to external disturbance (portafilter jolted, fork jolted, etc.)







during dispensing, grinding will halt and the gramme display (11) will show the  symbol. Press one of the two dose buttons to resume grinding.

Some types of disturbance may be interpreted by the system as the removal of the portafilter, causing the dose to be reset.



## ATTENTION

If grinding is not resumed or the portafilter/ground coffee container removed within 5 seconds, the system resets.





### 5.2.5 FREEZING THE TIMES

Press and hold buttons (13)  and (14) . When they are released, dose adjustment is locked. In addition, buttons (13)  and (14)  will turn dark on the display. Press and hold buttons (13)  and (14)  to release the functions.

### 5.2.6 DOSE COUNTERS

After switching on the machine, press and hold buttons (13)  and (15)  for a few seconds. The display will show the total grammes dispensed as pairs of digits in sequence. For example, if the total grammes dispensed is 1634, the display shows the figures 00<sup>1</sup> 00<sup>2</sup> 16<sup>3</sup> 34<sup>4</sup> for two seconds. The number at the top indicates the position of the pair of digits in the sequence.

### 5.2.7 ADJUSTING THE DISPLAY CONTRAST

After switching on the machine, press and hold buttons (14)  and (16)  to access the contrast adjustment function. Buttons (13)  and (14)  remain lit up on the display, to adjust the contrast from 1 to 10. To quit the contrast adjustment function, press one of the two dose buttons.

## 5.3 GRINDING ADJUSTMENT



Turn the adjustment knob (3) clockwise to obtain a finer grind or anti-clockwise for a coarser grind. The adjustment must be made gradually, grinding a small amount of beans every 2 notches at the most. If the knob is rotated by a whole turn while the motor is stationary, the appliance might jam.

## 5.4 ADJUSTING THE PORTAFILTER FORK

To adjust the portafilter fork (7), loosen the fork tightening knob (8) then raise or lower the fork to adjust it according to the dimensions of the portafilter/ground coffee container (6) (Fig. 6). Tighten the knob of the fork (7).



The fork is suitable for any type of portafilter available on the market, and for the ground coffee container (6) supplied.

## 5.5 RECALIBRATING THE PORTAFILTER FORK

After switching on the machine, press and hold buttons (14)  and (15)  for about 7 seconds to activate the calibration function.

- Insert the portafilter/ground coffee container (6) on the fork (7). The sample weight (predefined value 20g) will flash on the display. This value can be altered using

buttons (13)  and (14) .

- Pressing button (16) , the system acquires the calibration value. The display will stop flashing.
- Insert the sample weight in the portafilter/ground coffee container (6).
- Press buttons (14)  and (15)  for a few seconds to conclude the calibration.

NB: this maintenance intervention is only needed if calibration precision is lost.

### ATTENTION

If the weighing system does not detect a variation in the grammes on the portafilter/ground coffee container during the grinding phase, it will stop to prevent the motor from overheating.

## 5.6 REV-COUNTER KNOB OPERATION

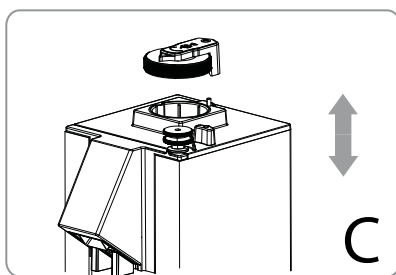
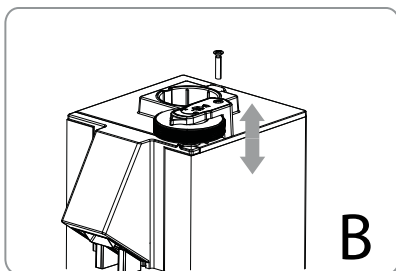
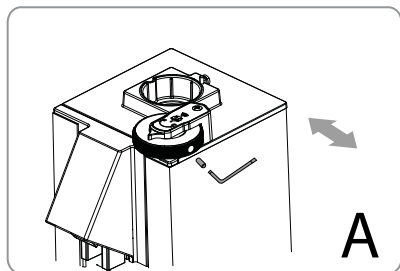
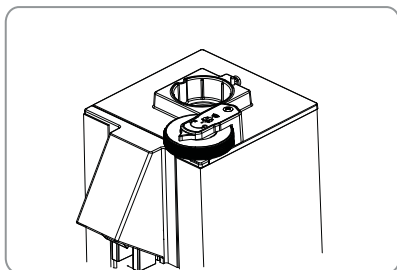

- Loosen the lock screw with the aid of the Allen spanner (**Fig. A**).
- Remove the screw from the knob support (**Fig. B**).
- Decouple the rev-counter knob with the internal support knob (**Fig. C**).

**NB: IN THIS WAY, THE DEGREE OF GRINDING REMAINS UNALTERED.**

## 6 CLEANING AND MAINTENANCE



### ATTENTION

Do not leave the portafilter/ground coffee container inserted on the portafilter fork.



### ATTENTION

Disconnect the appliance from the mains before carrying out any cleaning or maintenance work. Do not pull the power cable or the appliance itself to detach the plug from the mains.



### ATTENTION

Cleaning and maintenance work must only be carried out by specialised personnel authorised by the manufacturer.



### ATTENTION

Do not make provisional or makeshift repairs, nor use non-original spare parts.

## 6.1 CLEANING

Cleaning is fundamental for the grinder to work properly. A neglected grinder may have a negative impact on the coffee dispensing process or the accuracy of the dose and the grinding. Before cleaning, make sure the appliance is disconnected from the mains.

## 6.2 CLEANING THE BELL

Wash the inside of the container with water and a neutral soap to eliminate the oily layer left by the coffee beans. Rinse it and then dry it thoroughly. Repeat the process for the plastic lid. Do not clean in a dishwasher.

Clean these elements at least once a week.

## 6.3 CLEANING THE GRINDING SYSTEM

After removing the lid, open the upper burr-holder. Clean the burrs and the other internal parts with the aid of a brush or a dry cloth. If necessary, use a vacuum cleaner or a jet of compressed air. Reposition the upper burr-holder and lid, then insert the bell.

For deep-down sanitisation, use grinder cleaning tablets (available on the market).

## **ATTENTION**

All cleaning and sanitisation tasks must be carried out using products approved for alimentary use.

## **6.4 MAINTENANCE**

To ensure the appliance works properly, do not grind more than 160g of coffee at a time. Check the burrs every 300 kg of coffee beans (and replace them if necessary). Before carrying out any maintenance on the burrs, disconnect the appliance from the mains and remove the ground coffee container. Loosen the screw on the lid, then the screws underneath (that hold the upper burr-holder). Clean the burrs with the aid of a brush or a dry cloth. If necessary, use a vacuum cleaner or a jet of compressed air.

## **ATTENTION**

Maintenance work must only be carried out by specialised personnel authorised by the manufacturer.

## **ATTENTION**

Do not make provisional or makeshift repairs, nor use non-original spare parts.

## **7 TROUBLESHOOTING**

Contact specialised personnel.

# 1 ALLGEMEINE INFORMATIONEN

**HERSTELLER:**

CONTI VALERIO - Via Luigi Longo, 39/41 - 50019 Sesto Fiorentino (FI) – ITALY

**MODELL:** MS

# 2 TECHNISCHE DATEN

BESCHREIBUNG	MIGNON LIBRA 65 ALL PURPOSE		
Spannung (V)	220	220/240	110
Frequenz (Hz)	50	50-60	60
Stromaufnahme (W)	310		/
Umdrehungen pro Minute (rpm)	1350	1630	/
Produktionsleistung(g/s)	0,8 - 1,2 (espresso) / 2,5 - 3,0 (brew)		
Leergewicht (kg)	6,5		
Behältervolumen (g)	350		
Kapazität des Bohnenbehälters(g)	60		
Höhe (mm)	406		
Breite (mm)	140		
Tiefe (mm)	228		

- Ton: 30 s
- Toff: 300 s

### 3 BESCHREIBUNG DES GERÄTS

- |   |  |
|---|--|
| 1. Behälterdeckel   | 10. Netzschalter                                   |
| 2. Kaffeebohnenbehälter                                     | 11. Anzeige der ausgegebenen Gramm/<br>Dosiszähler |
| 3. Mahlgrad-Einstellungsrad                                 | 12. Kontinuierliche Ausgabe aktiv                  |
| 4. Touchscreen-Display                                      | 13. Taste zum Verringern                           |
| 5. Auslauf  | 14. Taste zum Erhöhen                              |
| 6. Kaffeepulverbehälter                                     | 15. Taste Einzeldosis                              |
| 7. Verstellbare Siebträgergabel                             | 16. Taste Doppeldosis                              |
| 8. Feststellknopf Siebträgergabel                           | 17. Befestigungsschraube<br>Kaffeebohnenbehälter   |
| 9. Klappe zum Öffnen/Schließen des<br>Kaffeebohnenbehälters |  |

### 4 VERRIEGELUNG DES BEHÄLTERS

Bevor Sie das Gerät in Betrieb nehmen, setzen Sie den Kaffeebohnenbehälter **(2)** ein.

- Setzen Sie den Behälter **(2)** in seinen Sitz ein (**Abb. 2**) und achten Sie darauf, dass das Loch mit der Schraube auf der Rückseite des Geräts **(17)** übereinstimmt.
- Drehen Sie die Sicherungsschraube **(17)** (**Abb. 3**) ein.

### 5 EINSTELLUNGEN UND VERWENDUNG

#### 5.1 VORBEREITUNGSARBEITEN

Die Maschine muss vor Arbeitsbeginn je nach Art der Kaffeemischung (mehr oder weniger geröstet) und des Mahlgrads eingestellt werden.

- Wählen Sie die Art der Kaffeemischung (Röstgrad).
- Wählen Sie den Mahlgrad.
- Nachdem Sie den elektrischen Anschluss hergestellt haben, drücken Sie auf die Lasche **(9)** am Sockel des Kaffeebohnenbehälters **(2)** um ihn zu schließen (**Abb. 4**). Fahren Sie dann mit der Programmierung der Dosen fort.
- Nehmen Sie den Deckel **(1)** vom Behälter **(2)** ab und füllen Sie diesen mit Kaffeebohnen.
- Setzen Sie den Deckel **(1)** wieder auf und ziehen Sie an der Lasche **(9)**, so dass die Kaffeebohnen durchlaufen können.
- Erstkalibrierung im Produktionswerk durchgeführt und geprüft. Die Kaffeemühle ist betriebsbereit.

## 5.2 FUNKTIONSWEISE DES DISPLAYS

### 5.2.1 EINSCHALTEN DER MASCHINE

Beim 1. Einschalten ist das Gerät auf die Werkseinstellungen eingestellt. Bei nachfolgenden Einschaltungen werden die Einstellungen vor dem letzten Ausschalten beibehalten.

Beim Einschalten lädt das Display die Firmware und bereitet sich auf die Abgabe vor.

### 5.2.2 DOSISABGABE UND EINSTELLUNG

- Nachdem Sie den Siebträger/Kaffeepulverbehälter (6) auf der Gabel positioniert haben,

wählen Sie die abzugebende Dosis, indem Sie die Taste für die Einzeldosis (14) 

oder die Doppeldosis (15)  drücken (die ausgewählte Taste leuchtet auf).

- Während der Abgabe zeigt das Display den Wert des gemessenen Gewichts bis zum eingestellten Wert an.
- Während der Dosierung blinkt die Taste für die Einzel- (oder Doppel-) Dosis.

### ACHTUNG

Die gewählte Dosiertaste bleibt ab dem Aufsetzen des Siebträgers/ Kaffeepulverbehälters für 10 Sekunden aktiviert. Nach 10 Sekunden, wenn die Taste gedrückt wird, hält die Maschine an und auf dem Display erscheint "FH". Um den Mahlvorgang freizugeben, nehmen Sie den Siebträger heraus und setzen Sie ihn wieder ein.





### ACHTUNG

Wenn der Siebträger/Kaffeepulverbehälter nicht richtig eingesetzt ist, wird der Mahlvorgang durch Drücken der Taste nicht gestartet und auf dem Display erscheint "FH". Um den Mahlvorgang freizugeben, nehmen Sie den Siebträger/ Kaffeepulverbehälter heraus und setzen Sie ihn wieder ein.

### ACHTUNG

Der Mahlvorgang sollte erst nach dem Einsetzen des Siebträgers/ Kaffeepulverbehälters oder eines anderen Behälters auf die Siebträgergabel beginnen.

- Wenn die Ausgabe beendet ist, kehren die gemahlene Gramm der Dosis auf den eingestellten Wert zurück und der Zähler wird um den Wert der gemahlene Gramm erhöht.

- Drücken Sie die Tasten (13)  und (14)  um das für die gewählte Dosis benötigte Kaffeegewicht zu verringern oder zu erhöhen (Gewicht in Gramm auf dem Display sichtbar). Die für die gewählte Dosis vorgesehene Erhöhung oder Verringerung in Gramm variiert auf ein Zehntel Gramm genau.
- Wenn Sie die Taste (13)  oder (14)  einige Augenblicke lang gedrückt halten (langes Drücken), wird das Gewicht der gewählten Dosis für die Zeit des Drückens verringert oder erhöht.



 **Um die Ausgabe vor Ablauf der Mahldauer zu unterbrechen, drücken Sie erneut eine der beiden Tasten für die Dosierung. Auf dem Display werden die bis zur Pause gemahlene Gramm angezeigt. Um die Dosierung abzuschließen, müssen Sie die Taste erneut drücken.**

## ACHTUNG

Wenn der Mahlvorgang nicht innerhalb von 30 Sekunden erneut gestartet oder der Siebträger/Kaffeepulverbehälter entfernt wird, wird das System zurückgesetzt.

 Bei angehaltener Dosis ist es nur möglich, die gewählte Dosis zu ändern, wenn das Gewicht des gemahlene Kaffees den Wert der zu wählenden Dosis nicht überschritten hat. Andernfalls, wenn die einmalige Mahldauer bereits überschritten wurde, wird der Mahlvorgang angehalten.

### 5.2.3 KONTINUIERLICHE AUSGABE

Drücken Sie gleichzeitig die Tasten für die Einzeldosis (15)  und die Doppeldosis (16) . Das Symbol (12)  erscheint auf dem Display. Die kontinuierliche Abgabe wird durch gleichzeitiges Drücken der Tasten für die Einzeldosis und die Doppeldosis gestartet (mit Aufleuchten der entsprechenden Symbole) und dauert an, bis beide Tasten losgelassen werden.

Die kontinuierliche Abgabe hat eine maximale Dauer von 30 Sekunden.

Um den Modus der kontinuierlichen Abgabe zu beenden, drücken Sie die Einzeldosis

(15)  oder die Doppeldosis (16) .

## 5.2.4 FREIGABE MAHLSTOPP

Wenn die Maschine während der Abgabe eine externe Störung (Schlag auf den Siebträger, Schlag auf die Gabel usw.) vor dem Ende der Abgabe erfährt, wird das







Mahlen unterbrochen und auf der Grammanzeige (11) erscheint das Symbol . Wenn Sie eine der beiden Tasten für die Dosierung drücken, wird der Mahlvorgang wieder aufgenommen.

Einige Arten von Störungen können vom System als Entnahme des Siebträgers interpretiert werden und führen daher zu einem Zurücksetzen der Dosis.



### ACHTUNG

Wenn der Mahlvorgang nicht innerhalb von 5 Sekunden erneut gestartet oder der Siebträger/Kaffeepulverbehälter entfernt wird, wird das System zurückgesetzt.





## 5.2.5 EINFRIEREN DER GEWICHTE

Halten Sie die Tasten (13)  und (14)  gedrückt. Wenn sie losgelassen werden, ist die Dosiseinstellung blockiert. Außerdem verdunkeln sich die Tasten (13)  und (14)  auf dem Display. Halten Sie die Tasten (13)  und (14)  gedrückt, um die Funktionen freizugeben.

## 5.2.6 DOSISZÄHLER

Wenn Sie die Maschine einschalten, halten Sie die Tasten (13)  und (15)  ein paar Sekunden lang gedrückt. Auf dem Display wird die Gesamtzahl der abgegebenen Gramm in aufeinander folgenden Ziffernpaaren angezeigt. Wenn zum Beispiel die Gesamtzahl der abgegebenen Gramm 1634 beträgt, erscheinen die Ziffern **00' 00<sup>2</sup> 16<sup>3</sup> 34<sup>4</sup>** für zwei Sekunden auf dem Display. Die obere Zahl gibt die Position des Ziffernpaares in der Folge an.

## 5.2.7 KONTRASTREGELUNG DES DISPLAYS

Halten Sie beim Einschalten der Maschine die Tasten (14)  und (16)  gedrückt, um auf die Kontrasteinstellung zuzugreifen. Die Tasten (13)  und (14)  leuchten weiterhin auf dem Display, um den Kontrast von 1 bis 10 einzustellen. Um die Einstellung zu beenden, drücken Sie eine der beiden Dosiertasten.



### 5.3 EINSTELLUNG DES MAHLGRADS

Drehen Sie den Einstellknopf (3) im Uhrzeigersinn, um das Pulver feiner zu mahlen, oder gegen den Uhrzeigersinn, um es gröber zu mahlen. Die Einstellung muss schrittweise erfolgen, indem höchstens alle 2 Markierungsstriche etwas Kaffee gemahlen wird. Wenn der Knopf bei stehendem Motor um eine ganze Umdrehung gedreht wird, kann die Maschine möglicherweise blockieren.

### 5.4 EINSTELLUNG DER SIEBTRÄGERGABEL



Um die Siebträgergabel (7) einzustellen, lösen Sie den Gabelklemmknopf (8) und heben oder senken Sie die Gabel, um sie an die Größe des Siebträgers/Kaffeepulverbehälters (6) anzupassen (Abb. 6). Ziehen Sie abschließend den Gabelklemmknopf (7) fest. Die Gabel ist für alle auf dem Markt erhältlichen Siebträgertypen und den mitgelieferten Kaffeepulverbehälter (6) geeignet.

### 5.5 NEUKALIBRIERUNG DER SIEBTRÄGERGABEL

Halten Sie beim Einschalten der Maschine die Tasten (14)  und (15)  etwa 7 Sekunden lang gedrückt, um die Kalibrierung zu aktivieren.

- Setzen Sie den Siebträger/Kaffeepulverbehälter (6) auf die Gabel (7). Das Probengewicht blinkt auf dem Display (Standardwert 20g). Sie können das Gewicht

mit den Tasten (13)  und (14)  ändern.

- Wenn Sie die Taste (16)  drücken, übernimmt das System den Tarawert. Die Anzeige hört auf zu blinken.
- Legen Sie das Probengewicht in den Siebträger/Kaffeepulverbehälter (6) ein.
- Drücken Sie die Tasten (14)  und (15)  für einige Sekunden, um die Kalibrierung abzuschließen.

**BITTE BEACHTEN:** Wartungseingriff nur bei Verlust der Kalibrierengenauigkeit erforderlich.

## ACHTUNG

**Wenn das Wiegesystem während der Mahlphase keine Veränderung der Grammzahl auf dem Siebträger/Kaffeepulverbehälter feststellt, wird es angehalten, um eine Überhitzung des Motors zu vermeiden.**

## 5.6 FUNKTIONSWEISE DREHZAHLKNOPF

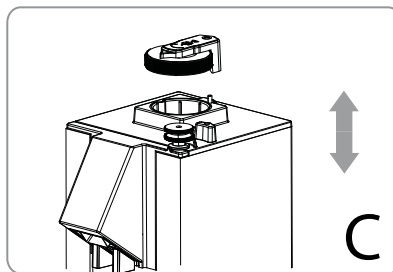
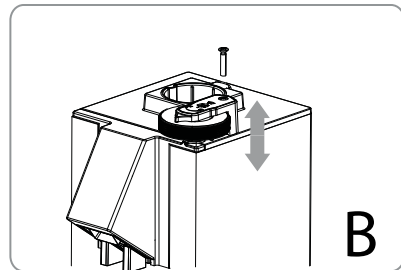
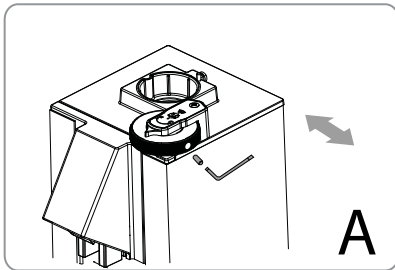
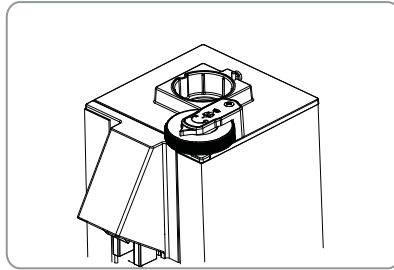

- Den Stift mit dem Inbusschlüssel herausschrauben (**Abb. A**).
- Die Schraube von der Knopfhalterung abschrauben (**Abb. B**).
- Den Drehzahlknopf vom inneren Halteknopf trennen (**Abb. C**).

**BITTE BEACHTEN: AUF DIESE WEISE BLEIBT DER MAHLPUNKT UNVERÄNDERT.**

## 6 REINIGUNG UND WARTUNG



### ACHTUNG

Lassen Sie den Siebträger/Kaffeepulverbehälter nicht auf der Siebträgergabel stecken.



### ACHTUNG

Trennen Sie das Gerät vom Stromnetz, bevor Sie Reinigungs- und Wartungsarbeiten durchführen. Ziehen Sie nicht am Netzkabel oder am Gerät selbst, um den Stecker aus der Steckdose zu ziehen.



### ACHTUNG

Wartungs- und Reinigungsarbeiten dürfen nur von Fachpersonal durchgeführt werden, das vom Hersteller autorisiert wurde.



### ACHTUNG

Führen Sie keine behelfsmäßigen oder vorübergehenden Reparaturen durch und verwenden Sie auf keinen Fall Nicht-Original-Ersatzteile.

## 6.1 REINIGUNG

Die Reinigung ist ein wichtiger Aspekt für den reibungslosen Betrieb der Kaffeemühle. Eine vernachlässigte Kaffeemühle kann sich negativ auf die Kaffeezubereitung und auf die Genauigkeit der Dosierung und des Mahlgrads auswirken. Vergewissern Sie sich vor der Reinigung, dass das Gerät vom Stromnetz getrennt ist.

## 6.2 REINIGUNG DES BOHNENBEHÄLTERS

Waschen Sie das Innere des Behälters mit Wasser und milder Seife, um die ölige Schicht zu entfernen, die von den Kaffeebohnen zurückgeblieben ist. Spülen Sie ihn dann aus und trocknen Sie ihn gründlich ab. Wiederholen Sie den Vorgang für den Kunststoffdeckel. Nicht in die Spülmaschine geben.

Die Reinigung sollte mindestens einmal pro Woche durchgeführt werden.

## 6.3 REINIGUNG DES MAHLWERKS

Nachdem Sie den Deckel abgenommen haben, öffnen Sie den oberen Mahlscheibenhalter. Reinigen Sie dann die Mahlscheiben und die anderen Innenteile mit einem Pinsel oder einem trockenen Tuch. Falls erforderlich, verwenden Sie einen Staubsauger oder einen Druckluftstrahl. Nachdem Sie den obere Mahlscheibenhalter und den Deckel wieder angebracht haben, setzen Sie den Bohnenbehälter ein. Für eine vollständige Desinfektion verwenden Sie handelsübliche Reinigungstabletten für Kaffeemühlen.

## **ACHTUNG**

**Sämtliche Reinigungs- und Desinfektionsvorgänge müssen mit Produkten durchgeführt werden, die für die Verwendung mit Lebensmitteln zugelassen sind.**

### **6.4 WARTUNG**

Um den korrekten Betrieb des Geräts zu gewährleisten, sollten Sie nicht mehr als 160 g Kaffee pro Aktivierung mahlen.

Prüfen Sie die Mahlscheiben alle 300 kg Kaffee und tauschen Sie sie gegebenenfalls aus. Um die Mahlscheiben zu warten, trennen Sie das Gerät von der Stromversorgung und nehmen Sie den Bohnenbehälter heraus. Lösen Sie dann die Schraube am Deckel und die darunter liegenden Schrauben, mit denen der obere Mahlscheibenhalter befestigt ist. Zur Reinigung der Mahlscheiben einen Pinsel oder trockenen Lappen verwenden, bei Bedarf einen Staubsauger oder einen Druckluftstrahl einsetzen.

## **ACHTUNG**

**Die Wartung darf nur durch vom Hersteller autorisiertes Fachpersonal durchgeführt werden.**

## **ACHTUNG**

**Führen Sie keine behelfsmäßigen oder vorübergehenden Reparaturen durch und verwenden Sie auf keinen Fall Nicht-Original-Ersatzteile.**

## **7 FEHLERSUCHE**

Kontakt mit Fachpersonal aufnehmen.

# 1 INFORMATIONS GÉNÉRALES

## FABRICANT:

CONTI VALERIO - Via Luigi Longo, 39/41 - 50019 Sesto Fiorentino (FI) - ITALIE

MODÈLE : MS

# 2 DONNÉES TECHNIQUES

DESCRIPTION	MIGNON LIBRA 65 ALL PURPOSE		
Voltage (V)	220	220/240	110
Fréquence (Hz)	50	50-60	60
Absorption (W)	310		/
Nombre de tours/minute (rpm)	1350	1630	/
Productivité (g/s)	0,8 - 1,2 (espresso) / 2,5 - 3,0 (brew)		
Poids à vide (kg)	6,5		
Capacité trémie (g)	350		
Capacité basquette pour le café moulu (g)	60		
Hauteur (mm)	406		
Largeur (mm)	140		
Profondeur (mm)	228		

- Ton : 30 s
- Toff : 300 s

### 3 DESCRIPTION DE LA MACHINE

1. Couvercle du bac
2. Récipient du café en grains
3. Manette réglage mouture
4. Affichage écran tactile
5. Buse de distribution
6. Récipient du café moulu
7. Fourche porte-filtre réglable
8. Manette de serrage fourche porte-filtre
9. Languette ouverture / fermeture récipient du café en grains
10. Interrupteur de mise en marche
11. Afficheur grammes de distribution/décompte des doses
12. Distribution continue active
13. Touche diminuer
14. Touche augmenter
15. Touche dose simple
16. Touche dose double
17. Vis de fixation récipient du café en grains

### 4 BLOCAGE DU RÉCIPIENT

Avant de faire fonctionner la machine, il est nécessaire d'assembler le récipient (2) du café en grains.

- Insérer le récipient (2) dans son logement (Fig. 2), en le positionnant avec le trou aligné par rapport à la vis située à l'arrière de l'appareil (17).
- Serrer la vis de blocage (17) (Fig. 3).

### 5 RÉGLAGES ET UTILISATION

#### 5.1 OPÉRATIONS PRÉLIMINAIRES

La machine doit être réglée avant de commencer le travail, en fonction du type de mélange de café (plus ou moins torréfié) et de la taille de mouture.

- Déterminer le type de mélange de café (plus ou moins torréfié).
- Déterminer la taille de mouture.
- Après avoir effectué le branchement électrique, pousser la languette (9) à la base du récipient du café en grains (2) pour le fermer (Fig.4). Procéder ensuite à la programmation des doses.
- Retirer le couvercle (1) du récipient (2) et le remplir de café en grains.
- Réinsérer le couvercle (1) et tirer sur la languette (9) pour laisser passer les grains.
- Le premier étalonnage est effectué et testé en usine. Le moulin à café est alors prêt à l'emploi.



## 5.2 FONCTIONNEMENT DE L'AFFICHEUR

### 5.2.1 MISE EN MARCHÉ DE LA MACHINE

Lors de la première mise en service, la machine est configurée selon les paramètres d'usine. Lors des mises en marche suivantes, elle est configurée dans le mode présent au moment de sa dernière extinction.

Lorsque la machine est mise en marche, l'afficheur charge le firmware et se prépare pour la distribution.

### 5.2.2 DISTRIBUTION ET RÉGLAGE DES DOSES

- Après avoir placé le porte-filtre/récipient du café moulu (6) sur la fourche, sélectionner la dose à distribuer en appuyant sur la touche dose simple (14)  ou dose double (15)  (la touche sélectionnée s'allume).
- Pendant la distribution, l'afficheur montre la valeur du poids mesuré jusqu'à la valeur réglée.
- Pendant la distribution, la touche dose simple (ou double) clignote.

#### ATTENTION

La touche dose sélectionnée reste activée pendant 10 secondes après le positionnement du porte-filtre/récipient du café moulu. Au bout de 10 secondes, si l'on appuie sur la touche, la mouture ne démarre pas et le sigle « FH » apparaît sur l'afficheur. Pour débloquer la mouture, retirer le porte-filtre et le réinsérer.





#### ATTENTION

Si le porte-filtre/récipient du café moulu n'est pas correctement inséré, l'appui sur la touche ne permet pas de démarrer la mouture et le sigle « FH » apparaît sur l'afficheur. Pour débloquer la mouture, retirer le porte-filtre/récipient du café moulu et le réinsérer.

#### ATTENTION

La mouture ne doit commencer qu'après avoir inséré le porte-filtre/récipient du café moulu ou un autre récipient sur la fourche porte-filtre.

- Une fois la distribution terminée, les grammes de mouture de la dose reviennent à la valeur réglée et le compteur augmente de la valeur des grammes moulus.

- Appuyer sur la touche **(13)**  ou **(14)**  pour réduire ou augmenter le poids du café prévu pour la dose sélectionnée (poids visible en grammes sur l'afficheur). L'augmentation ou la diminution en grammes prévue pour la dose sélectionnée varie par dixième de gramme.
- Si la touche **(13)**  ou **(14)**  est maintenue enfoncée quelques instants (appui long), le poids de la dose sélectionnée diminue ou augmente pendant le temps de l'appui.



**Pour mettre en pause la distribution avant la fin du temps de mouture, appuyer à nouveau sur l'une des deux touches dose. Les grammes moulus jusqu'à la pause apparaissent sur l'afficheur. Pour terminer la dose, appuyer à nouveau sur la touche dose.**



## ATTENTION

**Si la mouture n'est pas redémarrée ou si le porte-filtre/récipient du café moulu n'est pas retiré dans les 30 secondes, le système se réinitialise.**



**Lorsque la dose est en pause, il est possible de modifier la dose sélectionnée uniquement si le poids du café moulu n'a pas dépassé la valeur de la dose que l'on souhaite sélectionner. Dans le cas contraire, si le temps de la mouture simple est déjà dépassé, celle-ci s'arrête.**

### 5.2.3 DISTRIBUTION CONTINUE

Appuyer simultanément sur les touches dose simple **(15)**



et dose double **(16)**



Le symbole **(12)**  apparaît sur l'afficheur. La distribution continue démarre lorsque les touches dose simple et dose double sont enfoncées simultanément (avec les symboles correspondants allumés) et se poursuit jusqu'à ce que toutes les deux soient relâchées.

La distribution continue a une durée maximale de 30 secondes.

Pour quitter le mode de distribution continue, appuyer sur la touche dose simple **(15)**



ou dose double **(16)**



## 5.2.4 DÉVERROUILLAGE DE L'ARRÊT DE LA MOUTURE

Si pendant la distribution, la machine subit un choc externe (coup sur le porte-filtre, sur la fourche, etc.) avant la fin de la distribution, la mouture s'interrompt et le symbole



apparaît sur l'afficheur de grammes (11). En appuyant sur l'une des deux touches dose, la mouture redémarre.







Certains types de chocs pourraient être interprétés par le système comme un retrait du porte-filtre et donc entraîner une réinitialisation de la dose.



### ATTENTION

**Si la mouture n'est pas redémarrée ou si le porte-filtre/récipient du café moulu n'est pas retiré dans les 5 secondes, le système se réinitialise.**

## 5.2.5 VERROUILLAGE DES POIDS





Maintenir les touches (13)  et (14)  enfoncées. Lors de leur relâchement, le réglage des doses est verrouillé. De plus, les touches (13)  et (14)  s'éteignent sur l'afficheur. Maintenir les touches (13)  et (14)  enfoncées pour déverrouiller les fonctions.

## 5.2.6 DÉCOMPTE DES DOSES

Lors de la mise en marche de la machine, maintenir les touches (13)  et

(15)  enfoncées pendant quelques secondes. Le nombre total de grammes distribués apparaît successivement par paires de chiffres sur l'afficheur. Par exemple, si le nombre total de grammes distribués est de 1 634, les chiffres **00<sup>1</sup> 00<sup>2</sup> 16<sup>3</sup> 34<sup>4</sup>** apparaissent sur l'afficheur pendant deux secondes. Le nombre en haut indique la position de la paire de chiffres dans la séquence.

## 5.2.7 RÉGLAGE DU CONTRASTE DE L'AFFICHEUR

Lors de la mise en marche de la machine, maintenir les touches (14)  et (16)  enfoncées pour accéder au réglage du contraste. Les touches (13)  et (14)  de réglage du contraste de 1 à 10 restent allumées sur l'afficheur. Pour quitter le réglage, appuyer sur une des deux touches dose.



## 5.3 RÉGLAGE DE LA MOUTURE

Tourner la manette de réglage (3) dans le sens des aiguilles d'une montre pour obtenir une mouture plus fine ou dans le sens inverse pour une mouture plus grossière. Le réglage doit être effectué progressivement en moulant un peu de café tous les 2 crans maximum. Si la manette est tournée d'un tour avec le moteur arrêté, la machine peut se bloquer.



## 5.4 RÉGLAGE DE LA FOURCHE PORTE-FILTRE



Pour régler la fourche porte-filtre (7), desserrer la manette de serrage de la fourche (8) puis relever ou abaisser la fourche pour l'ajuster en fonction de la taille du porte-filtre/récipient du café moulu (6) (Fig. 6). Enfin, serrer la manette de serrage de la fourche (7). La fourche convient à tout type de porte-filtre vendu dans le commerce et au récipient du café moulu (6) fourni.

## 5.5 RECALIBRAGE DE LA FOURCHE PORTE-FILTRE

Lors de la mise en marche de la machine, maintenir les touches (14)  et (15)  enfoncées pendant environ 7 secondes pour activer le calibrage.

- Insérer le porte-filtre/récipient du café moulu (6) sur la fourche (7). Le poids de l'échantillon clignotera sur l'afficheur (valeur par défaut 20 g). Il est possible de

modifier le poids à l'aide des touches (13)  et (14) .

- En appuyant sur la touche (16) , le système acquerra la valeur de tare. L'afficheur cessera de clignoter.
- Insérer le poids étalon dans le porte-filtre/récipient du café moulu (6).
- Appuyer sur les touches (14)  et (15)  pendant quelques secondes pour terminer l'étalonnage.

REMARQUE : une intervention de maintenance n'est nécessaire qu'en cas de perte de précision d'étalonnage.

### ATTENTION

**Si le système de pesée, pendant la phase de mouture, ne détecte pas de changement en grammes sur le porte-filtre/récipient du café moulu, il s'arrêtera pour éviter une surchauffe du moteur.**

## 5.6 FONCTIONNEMENT DE LA MANETTE COMPTE-TOURS

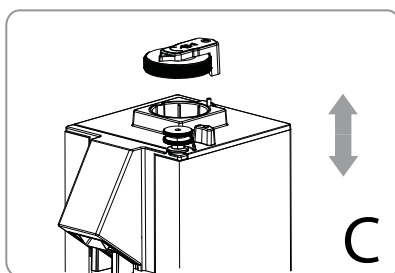
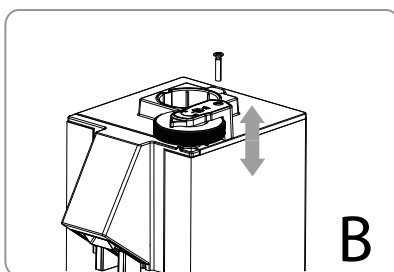
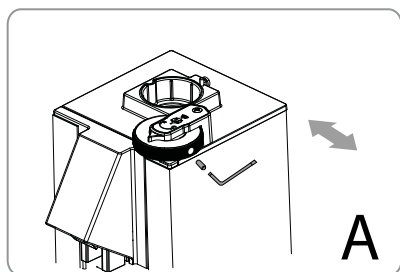
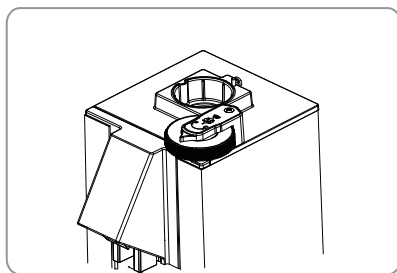

- Dévisser la vis sans tête avec la clé Allen (**Fig. A**).
- Dévisser la vis du support de la manette (**Fig. B**).
- Désaccoupler la manette compte-tours avec la manette de support interne (**Fig. C**).

**REMARQUE : DE CETTE MANIÈRE, LE POINT DE MOUTURE RESTE INCHANGÉ.**

## 6 NETTOYAGE ET MAINTENANCE



### ATTENTION

Ne pas laisser le porte-filtre/récipient du café moulu inséré sur la fourche porte-filtre.



### ATTENTION

Débrancher la machine de l'alimentation électrique avant d'effectuer toute opération de nettoyage et maintenance. Ne pas tirer sur le cordon d'alimentation ou sur la machine pour débrancher la fiche de la prise électrique.



### ATTENTION

Les opérations de maintenance et de nettoyage doivent être effectuées uniquement par du personnel spécialisé autorisé par le fabricant.



### ATTENTION

Ne pas effectuer de réparations de fortune ou précaires et ne pas utiliser de pièces de rechange non d'origine.

### 6.1 NETTOYAGE

Le nettoyage est un aspect essentiel pour le bon fonctionnement du moulin à café. Un moulin à café négligé peut avoir un impact négatif sur la distribution du café ainsi que sur la précision du dosage et de la mouture. Avant le nettoyage, s'assurer que la machine est débranchée.

### 6.2 NETTOYAGE DE LA CLOCHE

Laver l'intérieur de la cloche avec de l'eau et du savon neutre pour éliminer la couche huileuse laissée par les grains de café. Rincer et essuyer soigneusement. Répéter ces opérations pour le couvercle en plastique. Ne pas laver au lave-vaisselle. Il est recommandé d'effectuer le nettoyage au moins une fois par semaine.

### 6.3 NETTOYAGE DU SYSTÈME DE MOUTURE

Après avoir retiré le couvercle, ouvrir le support supérieur des meules. Puis nettoyer les meules et autres parties internes avec un pinceau ou un chiffon sec. Si nécessaire, utiliser un aspirateur ou un jet d'air comprimé. Après avoir repositionné le support supérieur des meules et le couvercle, insérer la cloche.

Pour un nettoyage hygiénique complet, utiliser des pastilles nettoyantes pour moulin à café disponibles dans le commerce.

## **ATTENTION**

Toutes les opérations de nettoyage courant et de nettoyage hygiénique doivent être effectuées avec des produits approuvés pour un usage alimentaire.

## **6.4 MAINTENANCE**

Pour garantir le bon fonctionnement de l'appareil, éviter de moulinier plus de 160 g de café par activation.

Vérifier et, le cas échéant, remplacer les meules tous les 300 kg de café. Pour la maintenance des meules, débrancher l'appareil de l'alimentation électrique et retirer le récipient du café en grains. Dévisser ensuite la vis du couvercle et les vis en dessous qui fixent le support supérieur des meules. Pour nettoyer les meules, utiliser un pinceau ou un chiffon sec, si nécessaire utiliser un aspirateur ou un jet d'air comprimé.

## **ATTENTION**

La maintenance doit être effectuée uniquement par du personnel spécialisé autorisé par le fabricant.

## **ATTENTION**

Ne pas effectuer de réparations de fortune ou précaires et ne pas utiliser de pièces de rechange non d'origine.

## **7 DÉPANNAGE**

Contactez le personnel spécialisé.

# 1 INFORMACIÓN GENERAL

**FABRICANTE:**

CONTI VALERIO - Via Luigi Longo, 39/41 - 50019 Sesto Fiorentino (FI) – ITALIA

**MODELO:** MS

# 2 DATOS TÉCNICOS

DESCRIPCIÓN	MIGNON LIBRA 65 ALL PURPOSE		
Voltaje (V)	220	220/240	110
Frecuencia (Hz)	50	50-60	60
Absorción (W)	310		/
Giros por minutos (rpm)	1350	1630	/
Productividad (g/s)	0,8 - 1,2 (espresso) / 2,5 - 3,0 (brew)		
Peso a vacío (kg)	6,5		
Capacidad campana (g)	350		
Capacidad del contenedor para café molido (g)	60		
Alteza (mm)	406		
Ancho (mm)	140		
Profundidad (mm)	228		

- Ton: 30 s
- Toff: 300 s

## 3 DESCRIPCIÓN DEL APARATO

1. Tapa del recipiente
2. Contenedor para café en grano
3. Pomo de ajuste de la molienda
4. Pantalla táctil
5. Boquilla dispensadora
6. Contenedor para café molido
7. Horquilla regulable portafiltro
8. Pomo de apriete de la horquilla del portafiltro
9. Lengüeta de apertura/cierre del contenedor para café en grano
10. Interruptor de encendido
11. Visor de los gramos de dispensación/recuento de dosis
12. Dispensación continua activa
13. Botón de decremento
14. Botón de incremento
15. Botón de dosis simple
16. Botón de dosis doble
17. Tornillo de fijación contenedor para café en grano

## 4 BLOQUEO DEL CONTENEDOR

Antes de poner la máquina en marcha es necesario montar el contenedor (2) del café en grano.

- Introducir el contenedor (2) en su alojamiento (Fig. 2), colocándolo con el orificio alineado con el tornillo situado en la parte trasera del aparato (17).
- Apretar el tornillo de fijación (17) (Fig. 3).

## 5 REGULACIONES Y USO

### 5.1 OPERACIONES PRELIMINARES

Antes de empezar a trabajar, es necesario ajustar la máquina según el tipo de mezcla de café (más o menos tostada) y del grado de molienda.

- Determinar el tipo de mezcla de café (más o menos tostada).
- Determinar el grado de molienda.
- Después de haber realizado la conexión eléctrica, empujar la lengüeta (9) de la base del contenedor de café en grano (2) para cerrarlo (Fig.4). Después, proceder con la programación de las dosis.
- Quitar la tapa (1) del contenedor (2) y llenarlo de café en grano.
- Volver a colocar la tapa (1) y tirar de la lengüeta (9) dejando pasar los granos de café.
- Primera calibración realizada y probada en la planta de producción. Así que el molino ya está listo para su uso.

## 5.2 FUNCIONAMIENTO DE LA PANTALLA

### 5.2.1 ENCENDIDO DE LA MÁQUINA

Quando se enciende por primera vez, el aparato se ajusta a los valores de fábrica. Cuando se enciende en las ocasiones siguientes, conserva la configuración anterior al último apagado.

Quando se enciende, la pantalla carga el firmware y se prepara para la dispensación.

### 5.2.2 DISPENSACIÓN Y REGULACIÓN DE LA DOSIS

- Después de colocar el portafiltro/contenedor de café molido (6) en la horquilla,

seleccionar la dosis a dispensar pulsando el botón de dosis simple (14)  o dosis

doble (15)  (el botón seleccionado se ilumina).

- Durante la dispensación, se mostrará, en la pantalla, el valor del peso medido hasta el valor programado.
- Durante la dispensación, el botón de dosis simple (o dosis doble) parpadea.

#### ATENCIÓN

El botón de dosis seleccionado permanece habilitado durante 10 segundos desde que se coloca el portafiltro/contenedor de café molido. Transcurridos los 10 segundos, al pulsar el botón no se activa la molienda y, en la pantalla, aparece la sigla “FH”. Para desbloquear la molienda hay que quitar el portafiltro y volver a introducirlo.





#### ATENCIÓN

Si el portafiltro/contenedor de café molido no está bien colocado, al pulsar el botón no se activa la molienda y aparece la sigla “FH” en la pantalla. Para desbloquear la molienda hay que quitar el portafiltro/contenedor de café molido y volver a introducirlo.

#### ATENCIÓN

La molienda no se debe activar hasta haber colocado el portafiltro/contenedor de café molido u otro contenedor en la horquilla portafiltro.

- Finalizada la dispensación, los gramos de la molienda vuelven al valor programado y el contador aumenta añadiendo el valor de los gramos molidos.

- Pulsar los botones (13)  y (14)  para reducir o aumentar el peso del café previsto para la dosis seleccionada (el peso se indica en gramos en la pantalla). La cantidad de gramos prevista para la dosis seleccionada puede aumentarse o reducirse en decigramos.
- Si se pulsa el botón (13)  o (14)  durante un momento (presión prolongada), el peso de la dosis seleccionada disminuye o aumenta según el tiempo que se presione.



 **Para poner en pausa la molienda antes de que termine el tiempo de molienda, hay que volver a pulsar uno de los botones de la dosis. En la pantalla se muestran los gramos molidos hasta la pausa. Para completar la dosis hay que volver a pulsar el botón de la dosis.**

## ATENCIÓN

Si no se reactiva la molienda o se quita el portafiltro/contenedor de café en un plazo de 30 segundos, el sistema se resetea.



 **Con la dosis en pausa se puede cambiar la dosis seleccionada siempre y cuando el peso del café molido no haya superado el valor de la dosis que se desea seleccionar. De lo contrario, si el tiempo de la molienda simple ya se ha superado, la molienda se interrumpe.**

### 5.2.3 DISPENSACIÓN CONTINUA

Pulsar al mismo tiempo el botón de dosis simple (15)  y dosis doble (16) .

Aparece el símbolo (12)  en la pantalla. Para activar la dispensación continua hay que presionar al mismo tiempo los botones de dosis simple/doble (se iluminarán los símbolos correspondientes) y el aparato seguirá dispensando hasta dejar de pulsar los dos botones.

La dispensación continua tiene una duración máxima de 30 segundos .

Para salir del modo de dispensación continúa, pulsar el botón de dosis simple (15)  o dosis doble (16) .

## 5.2.4 DESBLOQUEO DE LA PARADA DE LA MOLIENDA

Si durante la dispensación, la máquina recibe un impacto del exterior (golpe en el portafiltro, golpe en la horquilla, etc.) antes de finalizar la dispensación, la molienda se



interrumpirá y en la pantalla de los gramos (11) aparecerá el símbolo . Pulsando uno de los dos botones de dosis, se reanuda la molienda.



Algunos tipos de impactos podrían ser interpretados por el sistema como extracción del portafiltro y, por tanto, podrían causar el reseteo de la dosis.



### ATENCIÓN

Si no se reactiva la molienda o se quita el portafiltro/contenedor de café en un plazo de 5 segundos, el sistema se resetea.

## 5.2.5 CONGELACIÓN DE LOS PESOS



Mantener pulsados los botones (13)  y (14) . Al dejar de pulsarlos, se bloquea

la regulación de las dosis. Además, los botones (13)  y (14)  aparecen



oscurecidos en la pantalla. Mantener pulsados los botones (13)  y (14)  para desbloquear las funciones.



## 5.2.6 RECuento DE LAS DOSIS

Al encender la máquina, mantener pulsados durante unos segundos los botones (13)

 y (15) . En la pantalla, el total de los gramos dispensados se visualiza en grupos de dos cifras en secuencia. Por ejemplo, si el total de los gramos dispensados es 1634, en la pantalla se muestran durante dos segundos las cifras **00<sup>1</sup> 00<sup>2</sup> 16<sup>3</sup> 34<sup>4</sup>**. El número en alto indica la posición del par de cifras en la secuencia.

## 5.2.7 AJUSTE DEL CONTRASTE DE LA PANTALLA

Al encender la máquina, mantener pulsados los botones (14)  y (16)  para acceder a la regulación del contraste. En la pantalla permanecen encendidos los

botones (13)  y (14)  para la regulación del contraste de 1 a 10. Para salir de la regulación, pulsar uno de los dos botones de dosis.

### 5.3 REGULACIÓN DE LA MOLIENDA



Accionar el mando de regulación (3) girándolo en sentido horario para obtener una molienda más fina o en sentido antihorario para aumentar el grano. La regulación debe hacerse gradualmente, moliendo un poco de café cada 2 muescas como máximo. Si se gira el mando con el motor parado, el aparato puede bloquearse.

### 5.4 REGULACIÓN DE LA HORQUILLA PORTAFILTRO



Para regular la horquilla portafiltro (7) aflojar la ruedecilla de apriete de la horquilla (8) y, luego, levantar o bajar la horquilla para regularla en función del tamaño del portafiltro/contenedor de café molido (6) (Fig. 6). Por último, apretar la ruedecilla de cierre de la horquilla (7).



La horquilla es apta para cualquier tipo de portafiltro disponible en comercio y del contenedor de café molido (6) incluido.

### 5.5 RECALIBRADO DE LA HORQUILLA PORTAFILTRO

Al encender la máquina, mantener pulsados los botones (14)  y (15)  durante unos 7 segundos para activar la calibración.

- Introducir el portafiltro/contenedor de café molido (6) en la horquilla (7). En la pantalla parpadeará el valor del peso conocido (valor predefinido 20gr). El peso se

puede cambiar accionando los botones (13)  y (14) .

- Al pulsar el botón (16) , el sistema adquirirá el valor de la tara. La pantalla dejará de parpadear.
- Introduzca el peso conocido en el portafiltro/contenedor de café molido (6).
- Pulsar durante unos segundos los botones (14)  y (15)  para finalizar la calibración.

NOTA: la intervención de mantenimiento solo es necesaria si la calibración presenta problemas de precisión.

## ATENCIÓN

Si el sistema de pesado, en fase de molienda, no detecta una variación de gramos en el portafiltro/contenedor de café molido, se detendrá para evitar un sobrecalentamiento del motor.

## 5.6 FUNCIONAMIENTO DEL POMO CUENTAVUELTAS

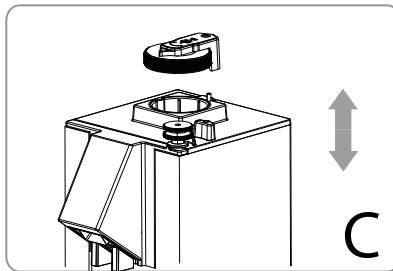
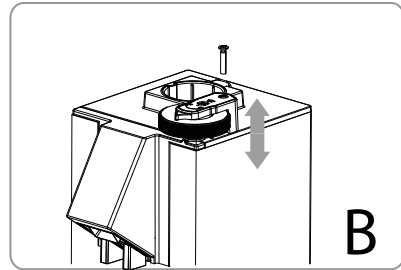
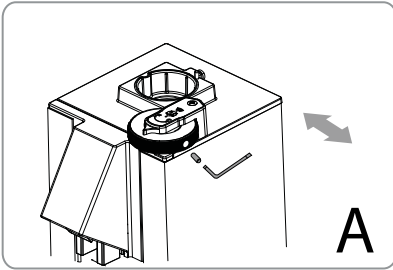
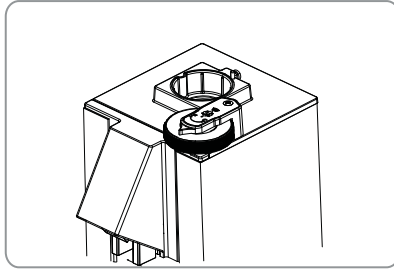

- Desenroscar el perno con una llave Allen (**Fig. A**).
- Densenroscar el tornillo que sujeta el pomo (**Fig. B**).
- Desacoplar el pomo cuentavueltas con el pomo interior de sujeción (**Fig. C**).

**NOTA: DE ESTA MANERA NO SE MODIFICA EL PUNTO DE MOLIENDA.**

## 6 LIMPIEZA Y MANTENIMIENTO



### ATENCIÓN

No dejar el portafiltro/contenedor de café molido en la horquilla portafiltro.



### ATENCIÓN

Desconecte el aparato de la red eléctrica antes de realizar cualquier tarea de limpieza y mantenimiento. No tire del cable de alimentación ni del aparato para desenchufarlo de la red eléctrica.



### ATENCIÓN

Las operaciones de mantenimiento y limpieza solo deben ser realizadas por personal especializado autorizado por el fabricante.



### ATENCIÓN

No realice reparaciones improvisadas o precarias ni utilice piezas de repuesto no originales.

### 6.1 LIMPIEZA

La limpieza es un aspecto fundamental para el buen funcionamiento del molinillo de café. Un molino de café mal cuidado puede repercutir en la calidad del café dispensado y en la precisión de la dosis y de la molienda. Antes de limpiar, asegúrese de que el aparato está desenchufado.

### 6.2 LIMPIEZA DE LA CAMPANA

Lavar el interior de la campana con agua y jabón neutro, eliminando la capa aceitosa que hayan dejado los granos de café. Enjuagar y secar bien. Repita el proceso con la tapa Lid de plástico. No lave en el lavavajillas.

Es aconsejable efectuar la limpieza al menos una vez a la semana.

### 6.3 LIMPIEZA DEL SISTEMA DE MOLIENDA

Quitar la tapa y abrir el portamuelas superior. Luego, limpiar las muelas y las demás piezas internas con una brocha o paño seco. Si es necesario, utilizar un aspirador o un chorro de aire comprimido. Después de volver a colocar el portamuelas superior y la tapa, introduzca la campana.

Para hacer una limpieza completa, utilice las pastillas detergentes para molinos de café que se encuentran en el mercado.

## ATENCIÓN

Todas las operaciones de limpieza e higienización deben realizarse con productos autorizados para uso alimentario.

### 6.4 MANTENIMIENTO

Para que el aparato funcione siempre correctamente, no moler más de 160g de café por activación.

Cada 300 kg de café molido, comprobar el estado de las muelas y, si procede, cambiarlas. Para realizar el mantenimiento de las muelas, desconectar el aparato de la red eléctrica y retirar el recipiente del café en grano. A continuación, desenroscar el tornillo situado en la tapa y los tornillos de debajo que fijan el portamuelas superior. Utilizar un cepillo seco o un paño para limpiar las muelas; si es necesario, utilizar un aspirador o un chorro de aire comprimido.

## ATENCIÓN

El mantenimiento solo debe ser realizado por personal especializado autorizado por el fabricante.

## ATENCIÓN

No realice reparaciones improvisadas o precarias ni utilice piezas de repuesto no originales.

## 7 BÚSQUEDA DE AVERÍAS

Póngase en contacto con personal especializado.





**CONTI VALERIO S.R.L.**

Via Luigi Longo 39/41 - 50019 Sesto Fiorentino (FI) - ITALY